

# EXQUISIT

**WICHTIGES DOKUMENT! BITTE MIT KAUFBELEG AUFBEWAHREN**

## Mikrowelle

Modell

**EBM4545HIG**

Sehr geehrte Kundin  
Sehr geehrter Kunde

Wir danken Ihnen für den Kauf unseres Mikrowellengerätes.  
Sie haben gut gewählt.

Ihr Exquisit-Gerät wurde für den Einsatz im privaten Haushalt gebaut und ist ein Qualitätserzeugnis, das höchste technische Ansprüche mit praxisgerechtem Bedienkomfort verbindet – wie andere Exquisit-Geräte auch, die zur vollen Zufriedenheit ihrer Besitzer in ganz Europa im Einsatz stehen.

**Inhaltsverzeichnis**

<b>1</b>	<b>Einleitung .....</b>	<b>3</b>
<b>2</b>	<b>Entsorgung von Geräten.....</b>	<b>3</b>
<b>3</b>	<b>Sicherheit .....</b>	<b>4</b>
3.1	Sicherheitshinweise .....	4
3.2	Erklärung der Sicherheitshinweise .....	4
3.3	Allgemeine Sicherheitshinweise .....	5
3.4	Besondere Sicherheitshinweise.....	7
3.5	Eignung von Kochgeschirr und Zubehörteilen.....	8
<b>4</b>	<b>Bestimmungsgemäße Verwendung.....</b>	<b>10</b>
<b>5</b>	<b>Gerät auspacken .....</b>	<b>11</b>
<b>6</b>	<b>Installation .....</b>	<b>12</b>
6.1	Aufstellen .....	12
6.2	Einbau.....	13
<b>7</b>	<b>Vor der ersten Inbetriebnahme.....</b>	<b>15</b>
<b>8</b>	<b>Betrieb.....</b>	<b>16</b>
8.1	Beschreibung des Gerätes .....	16
8.2	Installieren des Drehtellers .....	17
8.3	Glasfettpfanne .....	18
8.4	Bedienblende.....	18
8.5	Bedienung.....	18
<b>9</b>	<b>Fehlersuche.....</b>	<b>30</b>
<b>10</b>	<b>Tipps zur Mikrowelle .....</b>	<b>31</b>
<b>11</b>	<b>Reinigung und Pflege.....</b>	<b>32</b>
<b>12</b>	<b>Reparaturen.....</b>	<b>33</b>
<b>13</b>	<b>Kundendienst.....</b>	<b>33</b>
<b>14</b>	<b>Technische Angaben.....</b>	<b>34</b>
<b>15</b>	<b>CE-Konformität .....</b>	<b>34</b>
<b>16</b>	<b>Allgemeine Garantiebedingungen .....</b>	<b>35</b>

## 1 Einleitung

Dieses Gerät entspricht den geltenden EU-Sicherheitsbestimmungen in Bezug auf elektrische Apparate. Es wurde nach Stand der Technik gefertigt und zusammengebaut.

Bevor Sie das Gerät in Betrieb nehmen lesen Sie diese Bedienungsanleitung aufmerksam durch. Sie enthält wichtige Sicherheitshinweise für die Installierung, den Betrieb und den Unterhalt des Gerätes. Eine unsachgemäße Verwendung des Gerätes kann gefährlich sein, insbesondere für Kinder.

Bewahren Sie die Bedienungsanleitung zum späteren Nachschlagen auf. Geben Sie sie an eventuelle Nachbesitzer weiter. Bei Fragen zu Themen, die in dieser Bedienungsanleitung für Sie nicht ausführlich genug beschrieben sind oder eine neue Bedienungsanleitung wünschen, kontaktieren Sie den Kundendienst Deutschland Tel.0 29 44-9716 791 oder besuchen unsere Website [www.ggv-exquisit.de](http://www.ggv-exquisit.de).

Der Hersteller arbeitet ständig an der Weiterentwicklung aller Typen und Modelle. Bitte haben Sie deshalb Verständnis dafür, dass wir uns Änderungen in Form, Ausstattung und Technik vorbehalten müssen.

## 2 Entsorgung von Geräten



Dieses Gerät ist ausgezeichnet lt. Vorgabe der Europäischen Entsorgungsvorschrift

2012 / 19 / EU

Sie stellt sicher, dass das Produkt ordentlich entsorgt wird. Durch die umweltgerechte Entsorgung stellen Sie sicher, dass eventuelle gesundheitliche Schäden durch Falschentsorgung vermieden werden.

Das Symbol der Tonne auf dem Produkt oder den Begleitpapieren zeigt an, dass dieses Gerät nicht wie Haushaltsmüll zu behandeln ist. Stattdessen soll es dem Sammelpunkt zugeführt werden für die Wiederverwertung von elektrischen und elektronischen Gerätschaften.

Die Entsorgung muss nach den jeweils örtlich gültigen Bestimmungen vorgenommen werden. Für weitere Informationen wenden Sie sich an Ihre örtliche Behörde oder Entsorgungsfirma.

Machen Sie ausgediente Altgeräte vor der Entsorgung unbrauchbar:

- Netzstecker entfernen
- Evtl. vorhandene Schnapp- und Riegelschlösser entfernen oder zerstören.

Kinder können Gefahren, die im Umgang mit Haushaltsgeräten liegen, oft nicht erkennen. Sorgen Sie deshalb für die notwendige Aufsicht und lassen Sie Kinder nicht mit dem Gerät spielen.

### 3 Sicherheit

#### 3.1 Sicherheitshinweise

Alle Sicherheitshinweise in dieser Bedienungsanleitung sind mit einem Warnsymbol versehen. Sie weisen frühzeitig auf mögliche Gefahren hin. Diese Informationen sind unbedingt zu lesen und zu befolgen.

#### 3.2 Erklärung der Sicherheitshinweise



##### **WARNUNG**

bezeichnet eine gefährliche Situation, welche bei Nichtbeachtung zum Tod oder zu schwerwiegenden Verletzungen führen kann!



##### **VORSICHT**

bezeichnet eine gefährliche Situation, welche bei Nichtbeachtung zu leichten oder mäßigen Verletzungen führen kann!



##### **Explosionsgefahr**



##### **Heiße Oberfläche! Verbrennungsgefahr**

## WICHTIG

bezeichnet eine Situation, welche bei Nichtbeachtung erhebliche Sach- oder Umweltschäden bewirken kann!

### 3.3 Allgemeine Sicherheitshinweise



#### WARNUNG

Die elektrische Sicherheit dieses Gerätes ist nur garantiert, wenn das Gerät an ein einwandfrei geerdetes System angeschlossen wird und den elektrischen Sicherheitsnormen entspricht.

**Zur Vermeidung von Verbrennungen, elektrischem Kurzschluss, Feuergefahr, Verletzungen oder Mikrowellenbestrahlung sollte Folgendes beachtet werden:**

Die elementaren Sicherheitsvorkehrungen für Haushaltsgeräte müssen beachtet werden, insbesondere folgende:

- Schalten Sie im Notfall sofort die Sicherung aus.
- Berühren Sie niemals ein elektrisches Gerät, wenn Ihre Hände oder Füße nass sind oder wenn Sie barfuß sind.
- Benutzen Sie niemals dieses Gerät im Freien.
- Die elektrische Sicherheit dieses Gerätes ist nur garantiert, wenn das Gerät an ein einwandfrei geerdetes System angeschlossen wird und den elektrischen Sicherheitsnormen entspricht. Der Hersteller lehnt jegliche Verantwortung ab, falls diese Anweisungen nicht befolgt werden.
- **WARNUNG.** Wenn die Tür oder die Türdichtungen beschädigt sind, darf das Kochgerät nicht betrieben werden, bevor es von einer dafür ausgebildeten Person repariert worden ist.
- Ein beschädigtes Stromversorgungskabel muss unverzüglich durch den Lieferanten, Fachhändler oder Kundendienst ersetzt werden, um Gefährdungen zu vermeiden.
- Wenn Kabel oder Steckerverbindung beschädigt sind, dürfen Sie das Gerät nicht mehr benutzen.
- Außer den in dieser Bedienungsanleitung beschriebenen Reinigungs- und Wartungsarbeiten dürfen keine Eingriffe am Gerät vorgenommen werden.
- Öffnen Sie die Tür der Mikrowelle nicht während des Betriebes.
- Platzieren Sie Lebensmittel nur auf dem Glasteller und achten Sie darauf, dass die Gummidichtung der Tür stets frei von Schmutz, Speiseresten und Reinigungsmittel ist.
- Benutzen Sie dieses Gerät niemals ohne Kochgut.
- Die Tür der Mikrowelle muss stets korrekt geschlossen werden, damit die Türdichtung, Scharniere und Schließmechanismus nicht beschädigt werden.

- Der Garraum ist zur Aufbewahrung jeglicher Gegenstände (z.B. Dokumente, Kochbücher, etc.) nicht vorgesehen.
- Das Gerät ist für die Erwärmung von Speisen und Getränken bestimmt. Trocknen von Speisen oder Kleidung und Erwärmung von Heizkissen, Hausschuhen, Schwämmen, feuchten Putzlappen und Ähnlichem kann zu Verletzungen, Entzündungen oder Feuer führen.



## Explosionsgefahr!

- Flüssigkeiten und andere Speisen dürfen auf keinen Fall in luftdicht verschlossenen Behältern aufgewärmt werden.
- Ungeschälte und hart gekochte Eier mit Schale dürfen nicht in einem Mikrowellenherd aufgewärmt werden, da diese **explodieren** könnten.

- Beim Aufwärmen von Getränken in einem Mikrowellenherd kann beim Erreichen des Siedepunktes spontan Flüssigkeit explosionsartig im Garraum verspritzt werden. Nehmen Sie gefüllte Behälter nur mit äußerster Vorsicht aus dem Gerät heraus. Geben Sie beim Erhitzen von Flüssigkeiten immer einen Löffel mit in das Gefäß. So vermeiden Sie Siedeverzug.
- Erhitzen Sie kein Öl in diesem Gerät zum Frittieren.
- Durchstechen Sie vor dem Garen von Kartoffeln, Äpfeln und anderen Früchten und Gemüse die Schale mit einer Gabel.



## Verbrennungsgefahr!

Der Inhalt von Babyflaschen und Gläsern mit Kindergerichten muss umgefüllt und umgerührt werden. **WICHTIG:** Vor dem Verzehr müssen Sie die Temperatur prüfen, um schwere **Verbrennungen** zu vermeiden.

- Prüfen Sie ob das Geschirr für die Mikrowelle geeignet ist.
- Geschirr-Test: stellen Sie das Geschirr in den Garraum für 60 Sekunden bei höchster Leistungsstufe. Wenn sich das Geschirr durch diesen Vorgang erhitzt ist es nicht für die Mikrowellen geeignet.
- Küchengeschirr kann durch die vom Gargut abgegebene Wärme heiß werden, insbesondere wenn das Gargut durch spezielle Abdeckhauben bedeckt war.
- Die Steckdose für den Gerätestecker muss leicht zugänglich sein, um im Notfall das Gerät vom Stromnetz zu trennen.
- Halten Sie die Innenseite der Tür sowie den Garraum sauber.
- Stellen Sie das Gerät nicht unmittelbar neben Radio oder TV.
- Beim Erwärmen von Speisen in Kunststoff- oder Papierbehältern muss das Kochgerät häufig wegen der Möglichkeit einer Entzündung beaufsichtigt werden.
- Mangelhafte Sauberkeit des Kochgerätes kann zu einer Zerstörung der Oberfläche führen, die ihrerseits die Gebrauchsdauer beeinflusst und möglicherweise zu gefährlichen Situationen führt.
- Das Gerät darf nicht mit einer externen Uhr oder einem separaten Fernwirksystem betrieben werden.
- Zugängliche Oberflächen (Tür und äußeres Gehäuse) können während des Betriebs heiß werden.

## HINWEISE

- Lassen Sie nichts überkochen. Achten Sie besonders darauf, weder Papier, Plastik oder andere brennbare Materialien zum Kochen mit zu verwenden.
- Entfernen Sie sämtliche Verschlüsse von Kunststoffbeuteln.
- Wenn Rauch aus dem Gerät austritt, müssen Sie den Gerätestecker unverzüglich aus der Steckdose ziehen. Die Tür geschlossen lassen, um eventuelle Flammen zu ersticken.

## 3.4 Besondere Sicherheitshinweise

### Sicherheit von Kindern und Personen mit eingeschränkten Fähigkeiten

- Dieses Gerät kann von Kindern ab 8 Jahren und darüber sowie von Personen mit verringerten physischen, sensorischen oder mentalen Fähigkeiten oder Mangel an Erfahrung und Wissen benutzt werden, wenn sie beaufsichtigt oder bezüglich des sicheren Gebrauchs des Gerätes unterwiesen wurden und die daraus resultierenden Gefahren verstehen. Kinder dürfen nicht mit dem Gerät spielen. Reinigung und Benutzer Wartung dürfen nicht von Kindern ohne Beaufsichtigung durchgeführt werden.
- Kinder dürfen Mikrowellengeräte nur dann benutzen, wenn sie angeleitet wurden. Kinder müssen das Gerät richtig bedienen können und die Gefahren verstehen, auf die in der Bedienungsanleitung hingewiesen wird.
- Kinder müssen beim Gebrauch des Gerätes beaufsichtigt werden, damit sie mit dem Gerät nicht spielen.
- **WARNUNG** Es ist gefährlich für alle anderen, außer für eine dafür ausgebildete Person, irgendwelche Wartungs- oder Reparaturaufträge auszuführen, die die Entfernung einer Abdeckung erfordert, die den Schutz gegen Strahlenbelastung durch Mikrowellenenergie sicherstellt
- Kinder jünger als 8 Jahre sind vom Gerät und dem Netzkabel fernzuhalten



### **WARNUNG Lebensgefahr**

**Personen mit Herzschrittmacher oder anderen aktiven medizinischen Implantaten sollen sich von diesem Gerät fern halten.**

Es kann nicht versichert werden, dass jeder auf dem Markt verfügbare **Herzschrittmacher** den Richtlinien für Sicherheit und elektromagnetische Verträglichkeit entspricht und dass keine Interferenzen entstehen, die den korrekten Betrieb gefährden. Möglicherweise kann es auch bei **Hörgeräten, Insulinpumpen** usw. zu Störungen kommen.

### 3.5 Eignung von Kochgeschirr und Zubehörteilen

#### Anweisungen Allgemein

Falls das Geschirr als Mikrowellen geeignet markiert ist, benutzen Sie dieses unter Beachtung der sonstigen Sicherheitsanweisungen in Ihrer Mikrowelle.

Verwenden Sie keinen anderen Drehteller im Gerät. Betreiben Sie das Gerät nicht, wenn der Drehteller oder die Drehunterlage nicht richtig angebracht sind.

#### Geeignet:

Nur Geschirr benutzen, das für den Gebrauch im Gerät geeignet ist. Prüfen Sie dies. Achten Sie beim Gebrauch von Mikrowellengeschirr auf Hinweise des Herstellers.

•

<b>Kurzübersicht KOCHGESCHIRR</b>	<b>Eignung für MIKROWELLE</b>
Hitzebeständiges Glas	JA
Nicht hitzebeständiges Glas	NEIN
Hitzebeständiges Porzellan, Steingut, Keramik, Glaskeramik	JA
Hitzebeständiges mikrowellen- geeignetes Geschirr aus Kunststoff	JA
Küchenpapier	JA
Ablageschale aus Metall	NEIN
Grillrost aus Metall	NEIN
Aluminiumfolie und -behälter	NEIN

- Geschirr aus hitzebeständigem Glas, Porzellan, Steingut, Keramik, Glaskeramik oder hitzebeständigem Kunststoff ist für die Mikrowelle geeignet, wobei aber dessen Anwendung (Mikrowelle, Grill, Konvektion) beachtet werden muss.
- Aluminiumfolie kann in kleinen Stücken zum Abdecken zarter Essensteile, z. B. zum Auftauen von Geflügel, verwendet werden. Darauf achten, dass die Aluminiumfolie nicht mit den Wänden des Garinnenraumes in Berührung kommt.
- Offene, flache Metallgefäße, wie z.B. Aluminiumschalen, können zum Erwärmen von Fertiggerichten verwendet werden.



**Nicht geeignet:**

- Kein Geschirr mit Gold- oder Silberdekor verwenden. Es kann zu Funkenbildung kommen und das Dekor könnte zerstört werden.
- Bleikristallglas kann springen und sollte daher nicht benutzt werden.
- Keine Metallgefäße verwenden. Es kann zu Funkenbildung kommen. Behälter mit Metallgriffen, Metalldrähten oder Metallbesatz sind generell nicht zur Benutzung geeignet.
- Entfernen Sie Drahtverschlüsse usw. von Behältern, bevor Sie diese in das Gerät hinein stellen.
- Gefäße aus Holz und Melamin-Behälter sind ungeeignet.
- Benutzen Sie keinen Behälter mit einer schmalen Öffnung (z.B. Flaschen).
- Keine Fleischthermometer benutzen, die nicht ausdrücklich vom Hersteller als 'mikrowellengeeignet' ausgewiesen sind.

**Allgemeine Eignung Material nach Funktionen:**

Material	Grill-/Konvektionsfunktion	Mikrowelle	Kombiniertes Garen
Glas (allgemein)	Nein	Ja (1)	Nein
Glas (hitzebeständig)	Ja	Ja	Ja
Glaskeramik und Keramik (hitzebeständig)	Ja	Ja (1)	Ja (1)
Steingut	Ja	Ja	Ja
Porzellan (hitzebeständig)	Ja	Ja	Ja
Plastik (allgemein)	Nein	Ja (2)	Nein
Plastik (hitzebeständig)	Ja (2)	Ja (2)	Ja (2)
Behälter aus Alufolie/Alufolie	Ja	Ja (3)	Ja
Metallische Backformen	Ja (4)	Nein	Ja (4)
Metall (Töpfe, Pfannen usw.)	Ja	Nein	Nein
Papier	Nein	Ja	Nein

1. Ohne Metallteile oder Metallränder.
2. Einige Kunststoffe sind nur bis zu einer bestimmten Temperatur hitzebeständig. Bitte prüfen Sie dies!
3. Es ist möglich, Aluminiumfolie zu verwenden, um zarte Essensteile vor Übergaren / Verbraten zu schützen.
4. Metalldosen können zum Kombinationsgaren benutzt werden. Wenn sie jedoch sehr tief sind, werden sie nach und nach die Leistung vermindern, da Metall das Gargut vor der Mikrowellenenergie abschirmt.

### **Anweisungen Mikrowellenfunktion**

Um das Essen im Mikrowellenherd kochen zu können, soll sichergestellt sein, dass die Mikrowellen das Essen durchdringen können und nicht vom Kochgeschirr reflektiert bzw. absorbiert werden. Daher ist das Kochgeschirr und Zubehör sorgfältig auszuwählen.

Zusätzlich zum Material ist auch die Form des Behälters zu beachten. Runde, ovale Formen erzeugen ein gleichförmiges Garresultat. Viereckige oder rechteckige Behälter können Speisen in den Ecken übergaren, da an diesen Stellen mehr Energie absorbiert wird. Flache Behälter ergeben das beste Garresultat.

Utensilien aus Porzellan und Keramik eignen sich hervorragend für die Mikrowelle. Die meisten Glasarten sind ebenso geeignet. Plastik und Papier kann ebenso benutzt werden, sofern es die Temperatur des gewärmten Garguts aushält. Zum Garen bitte nur Plastik verwenden, das eine Temperatur über 120°C aushält, z.B. Polypropylen und Polyamid. Einige Kunststoffe z. B. Melamin wird von der Mikrowelle erhitzt und kann beschädigt werden.

### **Eignungstest Kochgeschirr in Mikrowelle**

Stellen Sie den leeren Behälter und ein Glas Wasser in den Garinnenraum. Das Wasser wird benötigt, damit das Gerät nicht leer oder nur mit einem leeren Behälter läuft. Lassen Sie das Gerät nun für 60 Sekunden bei höchster Leistungsstufe laufen. Wenn sich das Geschirr durch diesen Vorgang erhitzt, ist es nicht für Ihr Gerät geeignet. Ein geeigneter Behälter wird nur handwarm.

### **HINWEIS**

- Es sind eine ganze Reihe von Zubehörteilen im Handel erhältlich. Bevor Sie diese kaufen, achten Sie darauf, dass sie sich für die Mikrowelle eignen.
- Wenn Sie Speisen in die Mikrowelle stellen, achten Sie darauf, dass das Gargut, die Behälter oder Deckel nicht in direkten Kontakt mit der Innenwand oder der Decke des Garinnenraums kommen, da es sonst zu Verfärbungen kommen könnte.

## **4 Bestimmungsgemäße Verwendung**

Das Mikrowellengerät ist für die Verwendung im privaten Haushalt bestimmt. Es eignet sich zum Kochen und Garen von Lebensmitteln. Jede darüber hinaus gehende Verwendung gilt als nicht bestimmungsgemäß. Wird das Gerät zweckentfremdet oder anders als in dieser Bedienungsanleitung beschrieben bedient, kann vom Hersteller keine Haftung für eventuelle Schäden übernommen werden.

Zur bestimmungsgemäßen Verwendung gehört auch die Einhaltung der vom Hersteller vorgeschriebenen Betriebs- und Wartungsbedingungen. Umbauten oder Veränderungen an dem Mikrowellengerät sind aus Sicherheitsgründen nicht zulässig.

## 5 Gerät auspacken

Die Verpackung muss unbeschädigt sein. Überprüfen Sie das Mikrowellengerät auf Transportschäden. Ein beschädigtes Gerät darf auf keinen Fall in Betrieb genommen werden. Wenden Sie sich im Schadensfall an den Lieferanten.



### **WARNUNG**

**Verpackungsteile (z. B. Folien, Styropor) können für Kinder gefährlich sein. Erstickungsgefahr! Verpackungsmaterial von Kindern fernhalten!**

#### **Verpackungsmaterial**

- Achten Sie auf eine umweltgerechte Entsorgung.

#### **Transportschutz entfernen**

Das Gerät sowie Teile der Innenausstattung sind für den Transport geschützt. Entfernen Sie alle Klebebänder. Kleberückstände können Sie mit Reinigungsbenzin entfernen. Entfernen Sie alle Klebebänder und Verpackungsteile auch aus dem Innenraum des Gerätes.

#### **Lieferumfang**

Zum Lieferumfang des Gerätes gehören:

1 Mikrowellengerät, 1 Drehteller, 1 niedriger Grillrost, 1 hoher Grillrost, 1 Glasfettpfanne, 1 Grillpfanne, 1 Bedienungsanleitung



**Dieses Zeichen weist darauf hin, dass die Oberfläche während des Betriebs heiß ist → nicht berühren.**

## 6 Installation

### 6.1 Aufstellen

Das Gerät soll in einem gut belüfteten und trockenen Raum stehen. Die Umgebungstemperatur wirkt sich auf den Stromverbrauch und die einwandfreie Funktion des Gerätes aus.

- Die Mikrowelle muss auf einer flachen, stabilen und wärmebeständigen Unterlage stehen, die in der Lage ist, das Gewicht der Mikrowelle und des Garguts zu tragen.
- Das Gerät darf nicht in der Nähe von Heiz-/Wärmequellen, leicht entzündbaren Stoffen oder an Orten mit hoher Luftfeuchtigkeit betrieben werden.
- Achten Sie darauf, dass die Lüftungsschlitze oben, seitlich und hinten nicht durch Gegenstände verschlossen werden. Lassen Sie einen Freiraum oben von 20 cm, an den Seiten von 5 cm und an der Rückwand von 10 cm.
- Benutzen Sie das Gerät niemals ohne Drehteller, Rollenring, Mitnehmer oder mit beschädigtem Anschlusskabel.
- Die Steckdose für den Gerätestecker muss leicht zugänglich sein, um im Notfall das Gerät vom Stromnetz zu trennen.
- Betreiben Sie das Gerät niemals im Freien.
- Das Gerät erfordert eine Spannungsfrequenz von 230 V / 50 Hz. Überprüfen Sie vor dem Anschließen, ob die vorhandene Stromart, die Spannung und die Frequenz mit dem Typenschild übereinstimmen.
- Halten Sie die Innenseite der Tür sowie den Garraum sauber.
- Stellen Sie das Gerät nicht unmittelbar neben Radio oder TV

## WICHTIG

Die Füße des Mikrowellengerätes sollen stabil auf dem Boden stehen und nicht wackeln.

Das Netzkabel darf niemals eingeklemmt oder abgedeckt werden. Ein beschädigtes Netzkabel darf nur vom technischen Kundendienst ausgewechselt werden. Benutzen Sie das Gerät nicht zweckentfremdet. (z.B. zum Heizen von Räumen, usw.)

Den Griff während des Transports oder Reinigens nicht festhalten oder daran ziehen.

Kinder dürfen das Gerät nicht ohne Aufsicht benutzen.

Nach Beenden des Garvorgangs darauf achten, dass das Gerät ausgeschaltet ist. Bei einer Einbau-Mikrowelle, die sich in einem Einbauschränk mit Dekortüre befindet, muss das Gerät mit geöffneter Dekortüre benutzt werden. Mit Dekortüre ist die Türe des Einbauschranks gemeint.

Bei einer Einbau-Mikrowelle kann die Oberfläche des Staufachs heiß werden.

## 6.2 Einbau

Bitte beachten

### Elektrischer Anschluss

Der Ofen wird mit einem Stecker versehen und darf nur an einer ordnungsgemäß installierten Steckdose verbunden werden.

Die Steckdose muss in Übereinstimmung mit den entsprechenden Vorschriften installiert werden. Im Falle eines Defekts ist die Steckdose nur von einem qualifizierten Elektriker zu ersetzen.

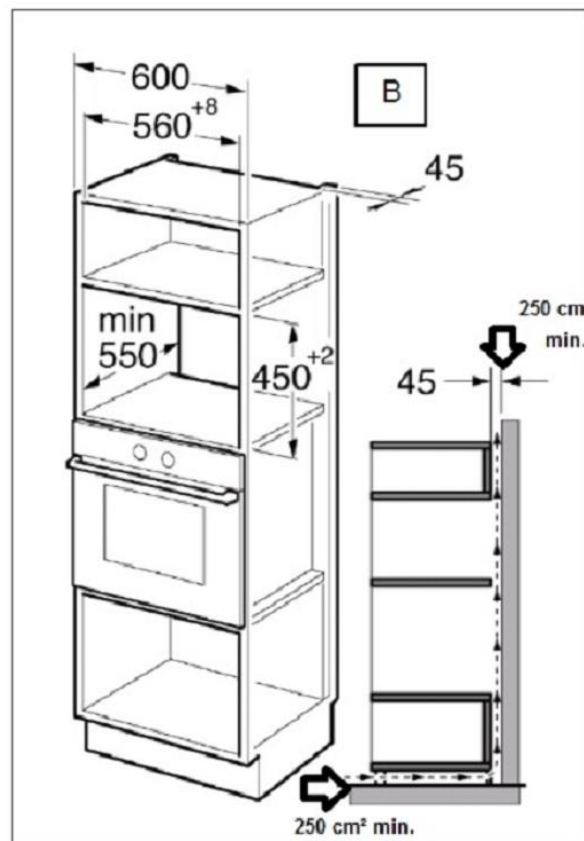
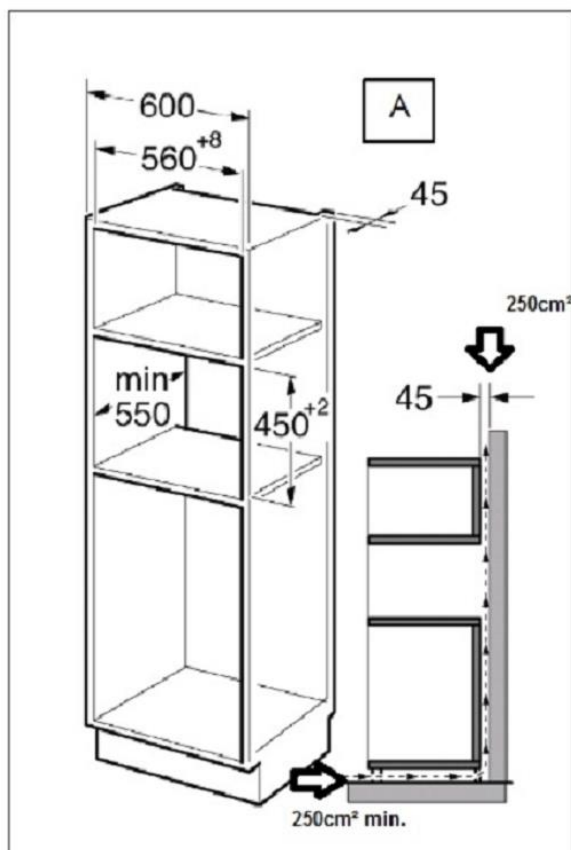

**Hinweis:** Es sollte Freiraum über dem Ofen sein.

### Einbau des Gerätes

Halten oder tragen Sie das Gerät nicht am Türgriff. Der Türgriff kann das Gewicht des Gerätes nicht halten und kann abbrechen.

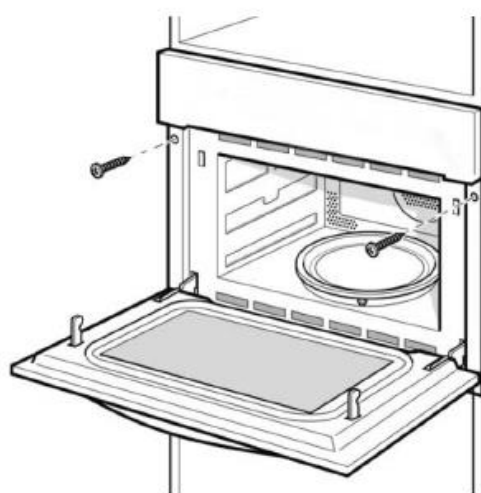

1 Schieben Sie die Mikrowelle vorsichtig in die Einbaunische und zentrieren es. Stellen Sie sicher, dass sie in der Mitte platziert ist.

2 Öffnen Sie die Tür und befestigen Sie die Mikrowelle mit den Schrauben, die mit geliefert wurden.

Hinweise:

- Das Verbindungskabel nicht knicken.
- Schrauben Sie das Gerät ein.
- Der Platz zwischen der Arbeitsplatte und dem Gerät darf nicht durch zusätzliche Leisten geschlossen werden.

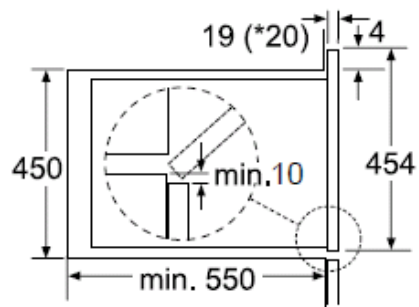
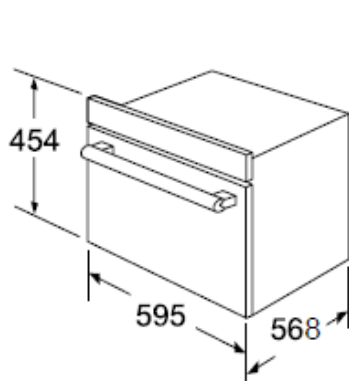

\* 20 mm von der Metallblende

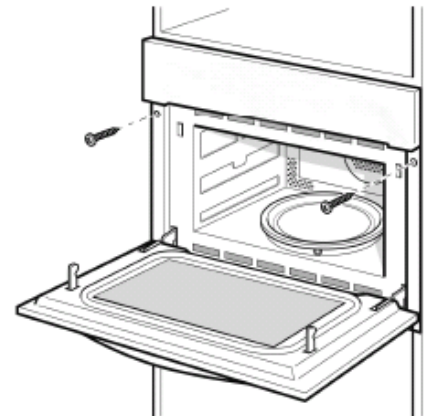

## 7 Vor der ersten Inbetriebnahme

Entfernen Sie sämtliche Verpackungsmaterialien. Prüfen Sie ob sich das Gerät in einwandfreiem Zustand befindet. Bei Zweifeln das Gerät nicht benutzen und den Kundendienst rufen.

Reinigen Sie das Gerät wie im Kapitel 11 Reinigung und Pflege beschrieben.

## 8 Betrieb

### 8.1 Beschreibung des Gerätes

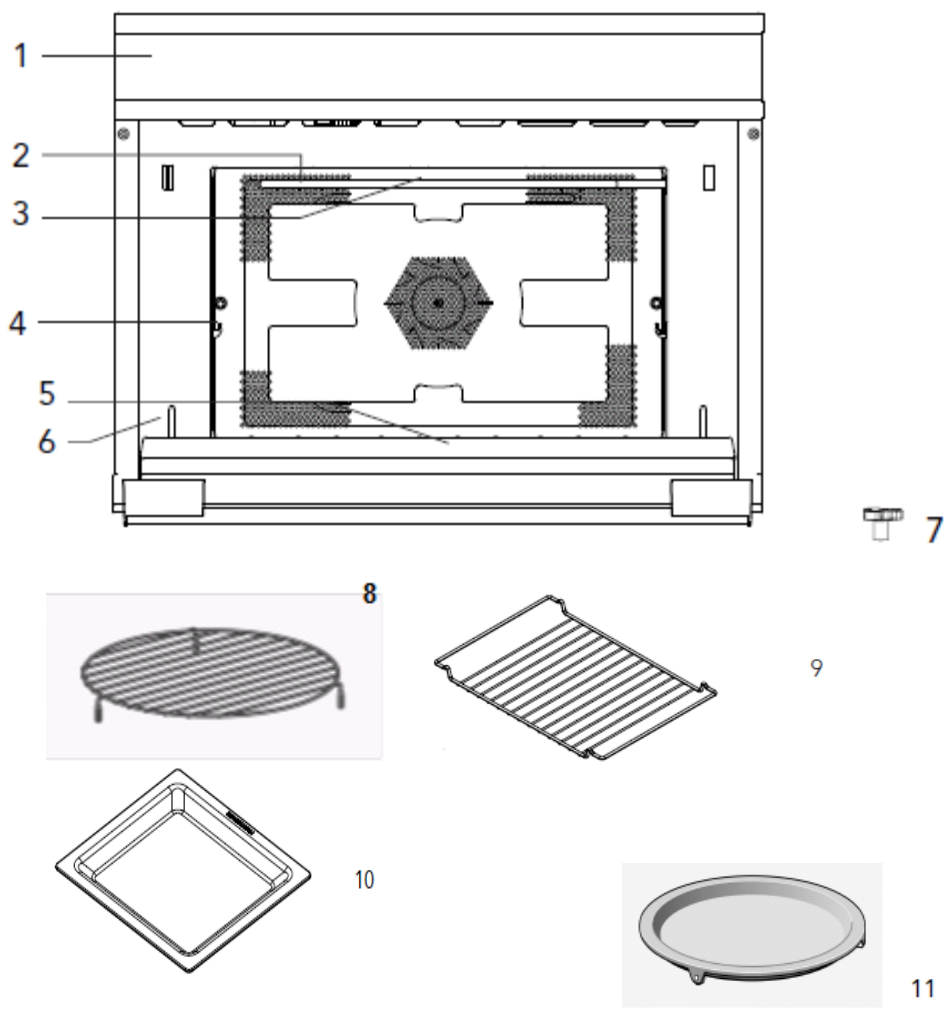

- 1 Bedienfeld
- 2 Grillelement
- 3 Licht
- 4 Führungsschiene Einschub
- 5 Türglas
- 6 Scharnier
- 7 Drehteller-Achse
- 8 Niedriger Grillrost \*)
- 9 Hoher Grillrost \*)
- 10 Drehteller
- 11 Glasfettpfanne (Einschub) \*\*)

\*\* ) optional.

\*) Grillgut immer direkt auf Grillrost legen; diesen auf den Drehteller stellen.



## 8.2 Installieren des Drehtellers

1. Achten Sie auf den Achswinkel

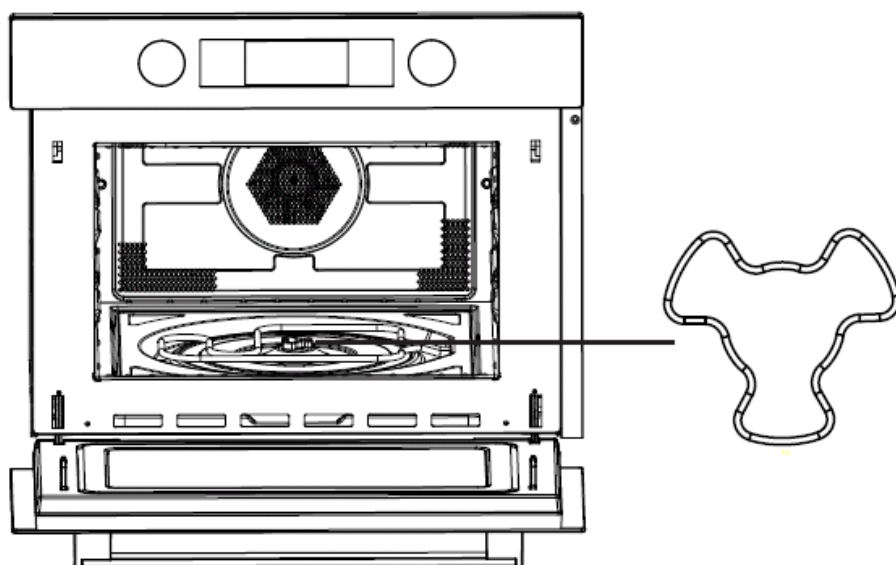

2. Justieren Sie den Winkel des Drehtellers und der Drehteller-Achse.

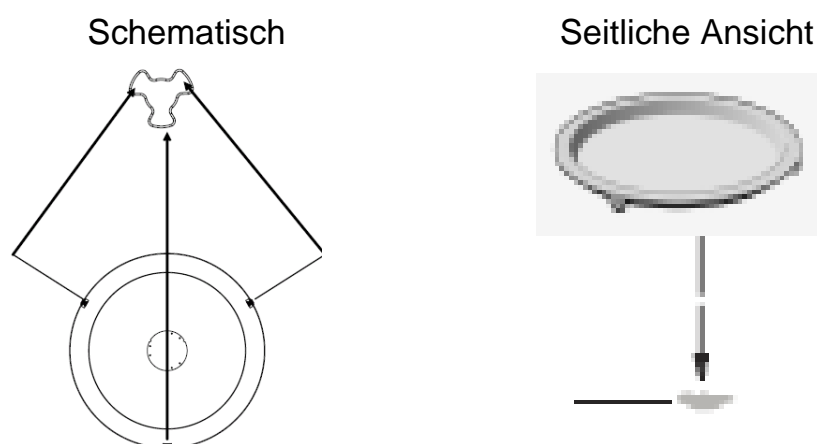

3. Passen Sie den Drehteller in den Hohlraum ein.

Hinweise zu Drehteller:

- Niemals den Drehteller auf den Kopf stellen. Der Drehteller sollte niemals behindert werden.
- Drehteller und Drehtellerringaufbau (Drehteller-Achse) müssen stets zusammen benutzt werden.
- Speisen und Speisenbehälter müssen zum Garen immer auf den Drehteller gestellt werden.
- Wenn Drehteller oder Drehtellerringaufbau reißen oder brechen, sollten Sie den technischen Kundendienst anrufen.

### 8.3 Glasfettpfanne



Die zusätzlich erhältliche **Glasfettpfanne** kann beim Kundendienst käuflich erworben werden.

Sie wird zur Verwendung im Heißluft-Betrieb in die Führungsschienen eingeschoben.

Hinweise zu Glasfettpfanne:

- **Entfernen Sie Drehteller und Drehteller-Achse vor Verwendung der Glasfettpfanne.** Die im Heißluft betrieb entstehende Hitze könnte den Drehteller und seinen Aufbau brechen. In diesem Fall besteht keine Garantie.

### 8.4 Bedienblende

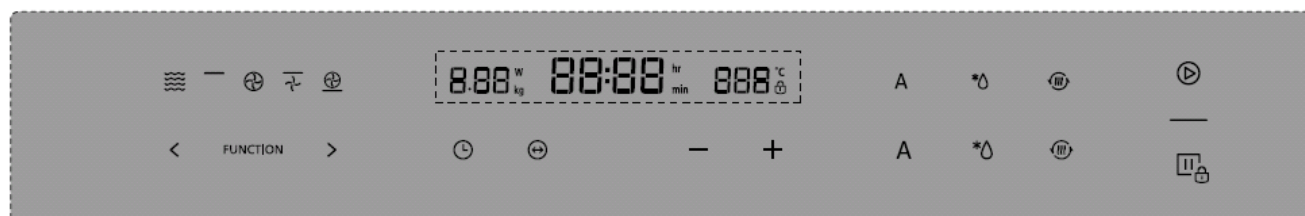

### 8.5 Bedienung





Diese Mikrowelle nutzt eine moderne elektronische Steuerung zur Einstellung der Parameter, damit Sie Ihre Bedürfnisse beim Kochen besser anpassen können.

## 1) Einstellung der Uhrzeit

Wenn die Mikrowelle angeschlossen ist, blinkt die Anzeige "00:00" und der Summer klingelt einmal.

- Drücken Sie auf das Symbol +, um die richtige Uhrzeit einzustellen (zwischen 00:00 und 23:59).
- 2) Nachdem Sie die richtige Zeit eingestellt haben, drücken Sie auf das Symbol  um die Uhrzeit zu bestätigen.

### Hinweis:

- 1) Wenn Sie die Zeit ändern wollen, drücken Sie auf das Symbol  und halten es für 3 Sekunden. Die aktuelle Zeit verschwindet und die Zeit im Display beginnt zu blinken. Drücken Sie auf das Symbol + oder -, um die neue Uhrzeit einzustellen und mit dem Symbol  bestätigen Sie die Einstellung.
- 2) Wenn Sie die Uhrzeit nicht im Display sehen wollen, drücken Sie kurz auf das Symbol . Die Zeit verschwindet. Wenn Sie auf das Symbol  nochmal berühren, erscheint die Uhrzeit wieder auf dem Display.

## 2) Kochen in der Mikrowelle

1) Drücken Sie auf das Symbol < oder >, um die Mikrowellenfunktion zu starten. Im Display blinkt „01:00“ und das Mikrowellensymbol erscheint. Erfolgt kein Betrieb innerhalb von 10 Sekunden, wird die aktuelle Leistung automatisch bestätigt.

2) Drücken Sie auf das Symbol  und mit „+“ oder „-“, die Koch-Zeit einzustellen. Die maximale Kochzeit richtet sich nach der ausgewählten Leistung. Ist die Leistung 900W, beträgt die MAXIMALE Zeit 30 Minuten, bei anderer Leistung sind es 90 Minuten.

3) Drücken Sie auf das Symbol  um die Leistung der Mikrowelle anzupassen.

4) Drücken Sie auf das Symbol + oder -, um die Leistung (100W-900W) der Mikrowelle zu bestimmen.







5) Drücken Sie auf das Symbol  um mit dem Kochen zu beginnen.

**Mikrowellenleistung**





Mikrowellenleistung	100%	80%	50%	30%	10%
Anzeige	900W	700W	450W	300W	100W

Sie können aus der Tabelle unten entnehmen, welches Leistungsniveau Sie auswählen können und für welche Nahrungsmittel diese geeignet sind:





<b>Leistungsniveau</b>	<b>Nahrungsmittel</b>
900W	Aufwärmen, Geflügel garen, Fisch, Gemüse
700W	Aufwärmen, Pilze garen, Schellfisch
450W	Reis und Suppe kochen
300W	Auftauen, Schmelzen von Schokolade und Butter
100W	Auftauen von empfindlichen Speisen, Teig gehen lassen

Funktion		Modus		
	Mikrowelle		Mikrowelle	Mikrowelle Verwenden Sie die Mikrowellenfunktion zum Kochen und Erhitzen von Gemüse, Kartoffeln, Reis, Fleisch und Fisch
	Heizen		Heißluft	<b>Heißluft</b> Mit Heißluft kann man Mahlzeiten in der gleichen Weise zubereiten, wie in einem konventionellen Ofen. Die Mikrowelle wird nicht aktiviert. Der Backofen muss vorgeheizt werden, bevor Sie das Essen im Ofen garen.
			Gebläse Grill	<b>Gebläse Grill</b> Nutzen Sie diese Funktion zum gleichmäßigen Braten und um dem Gericht eine braune Kruste zu geben.
			Grill	<b>Grill</b> Der Grill ist sehr gut geeignet um dünne Stücke Fleisch und Fisch zuzubereiten.
	Heizen		Heißluft + Unterhitze	Verwenden Sie diese Funktion zum Braten großer Fleischstücke, Pizza, usw.
	Kombination		Heißluft	<b>Mikrowelle + Heißluft</b> Verwenden Sie diese Funktion um Gerichte schnell zu braten.
	Auto Programme	<b>A</b>	P01-P13	<b>Automatische Kochprogramme</b>
	Auftauen		D01+d02	<b>Auftauen</b>





### 3) Kochen mit Grill

- 1) Drücken Sie auf das Symbol  $>$  oder  $<$  und der Modus  leuchtet. Die Vorlaufzeit beträgt 180°.
- 2) Drücken Sie auf das Symbol  um den Grill Modus zu bestätigen
- 3) Drücken Sie auf das Symbol „+“ oder „-“, zwischen 3 Grillstufen wählen (3 Max und 1 Min).
- 4) Drücken Sie auf das Symbol  um die Zeit auszuwählen (Vorgabezeit 10 Minuten).
- 5) Drücken Sie auf das Symbol „+“ oder „-“, um die Grillzeit einzustellen. Die Maximale Dauer ist 90 Minuten.
- 6) Drücken Sie auf das Symbol  um den Vorgang zu starten.





### 4) Kochen mit Heißluft

- 7) Drücken Sie auf das Symbol  $>$  oder  $<$  und der Modus  leuchtet. Die Vorlaufzeit beträgt 180°.
- 8) Drücken Sie auf das Symbol  um die Temperatur auszuwählen.
- 9) Drücken Sie auf das Symbol „+“ oder „-“, um die Temperatur zwischen 50 und 230 Grad auszuwählen ( ab 100W im 5 Takt).
- 10) Drücken Sie auf das Symbol  um die Zeit auszuwählen (Vorgabezeit 10 Minuten).
- 11) Drücken Sie auf das Symbol „+“ oder „-“, um die Kochzeit einzustellen. Die Maximale dauer ist 5 Std.
- 12) Drücken Sie auf das Symbol  um den Vorgang zu starten.



## 5) Kochen mit dem Grill und Heißluft

- Drücken Sie auf das Symbol  $\mathbf{>}$  oder  $\mathbf{<}$  um die Mikrowellenfunktion zu aktivieren (die Vorgabetemperatur ist 180°) und das Symbol  blinkt.
- Drücken Sie auf das Symbol  um die Temperatur auszuwählen.
- Drücken Sie auf das Symbol „+“ oder „-“, um die Temperatur zwischen 100 und 230 Grad auszuwählen (im 5 Takt).
- Drücken Sie auf das Symbol  um die Zeit auszuwählen (Vorgabezeit 10 Minuten).
- Drücken Sie auf das Symbol „+“ oder „-“, um die Kochzeit einzustellen. Die Maximale dauer ist 5 Std.
- Drücken Sie auf das Symbol  um den Vorgang zu starten.

## 6) Kochen mit Heißluft und Unterhitze

- Drücken Sie auf das Symbol  $\mathbf{>}$  oder  $\mathbf{<}$  um die Mikrowellenfunktion zu aktivieren (die Vorgabetemperatur ist 180°) und das Symbol  blinkt wenn Sie die Funktion Heißluft mit Unterhitze gewählt haben.
- Drücken Sie auf das Symbol  um die Temperatur auszuwählen.
- Drücken Sie auf das Symbol „+“ oder „-“, um die Temperatur zwischen 100 und 230 Grad auszuwählen (im 5 Takt).
- Drücken Sie auf das Symbol  um die Zeit auszuwählen (Vorgabezeit 10 Minuten).
- Drücken Sie auf das Symbol „+“ oder „-“, um die Kochzeit einzustellen. Die Maximale dauer ist 5 Std.
- Drücken Sie auf das Symbol  um den Vorgang zu starten.

## 7) Kochen mit Mikrowelle und Grill

- Drücken Sie auf das Symbol  $>$  oder  $<$  um die Kombi-Mikrowellenfunktion zu aktivieren
- .(das vorgegeben Level ist 3 ) und das Symbol  und  blinkt wenn Sie die Funktion Kombifunktion gewählt haben.

- Drücken Sie auf das Symbol  um die Leistungsstufen auf den Display anzuzeigen.
- Drücken Sie auf das Symbol „+“ oder „-“, um die Leistungsstufe 3 (Max) bis 1 (Min) auszuwählen.

- Drücken Sie auf das Symbol  um die Leistung auszuwählen. Vorgabetemperatur 300W



- Drücken Sie auf das Symbol „+“ oder „-“, um zwischen 700W 450W 300W und 100W auszuwählen.

- Drücken Sie auf das Symbol  um die Zeit auszuwählen (Vorgabezeit 10 Minuten).

- Drücken Sie auf das Symbol „+“ oder „-“, um die Kochzeit einzustellen. Die Maximale dauer ist 90 Minuten.



- Drücken Sie auf das Symbol  um den Vorgang zu starten.

## 8) Kochen mit Mikrowelle und Heißluft







- Drücken Sie auf das Symbol  $>$  oder  $<$  um die Kombi-Mikrowellenfunktion zu aktivieren und das Symbol  und  blinkt wenn Sie die Funktion Mikrowelle Heißluft gewählt haben. Vorgabetemperatur beträgt 180°Grad.

- Drücken Sie auf das Symbol  um auf die Temperaturanzeige zu kommen.
- Drücken Sie auf das Symbol „+“ oder „-“, um die Temperatur zwischen 50° und 230°Grad auszuwählen.





- Drücken Sie auf das Symbol  um die Leistung auszuwählen. Vorgabetemperatur 300W
- Drücken Sie auf das Symbol „+“ oder „-“, um zwischen 700W 450W 300W und 100W auszuwählen.
- Drücken Sie auf das Symbol  um die Zeit auszuwählen (Vorgabezeit 10 Minuten).
- Drücken Sie auf das Symbol „+“ oder „-“, um die Kochzeit einzustellen. Die Maximale dauer ist 90 Minuten.
- Drücken Sie auf das Symbol  um den Vorgang zu starten.





## 9) Kochen mit Mikrowelle und Gebläse-Grill

- Drücken Sie auf das Symbol > oder < um die Kombi-Mikrowellenfunktion zu aktivieren. Das Symbol  und  blinkt wenn Sie die Funktion Mikrowelle und Grill gewählt haben. Die Voreinstellungstemperatur beträgt hier 180°Grad.
- Drücken Sie auf das Symbol  um die Temperatur auszuwählen.
- Drücken Sie auf das Symbol „+“ oder „-“, um zwischen 50 und 230°Grad.
- Drücken Sie auf das Symbol  um die Temperatur auszuwählen. Die Vorgabetemperatur ist 300 W.
- Drücken Sie auf das Symbol „+“ oder „-“, um zwischen 700W, 450W, 300W und 100W.
- Drücken Sie auf das Symbol  um die Zeit auszuwählen (Vorgabezeit 10 Minuten).
- Drücken Sie auf das Symbol „+“ oder „-“, um die Kochzeit einzustellen. Die Maximale dauer ist 90 Minuten.
- Drücken Sie auf das Symbol  um den Vorgang zu starten.

## 10) Kochen mit Mikrowelle, Unterhitze Grill und Heißluft



- Drücken Sie auf das Symbol  $>$  oder  $<$  um die Kombi-Mikrowellenfunktion zu aktivieren.

Das Symbol  und  blinkt, wenn Sie die Funktion Mikrowelle und Unterhitze Grill mit Heißluft gewählt haben. Die Voreinstellungstemperatur beträgt hier 180°Grad.

- Drücken Sie auf das Symbol  um die Temperatur auszuwählen.
- Drücken Sie auf das Symbol „+“ oder „-“, um zwischen 100 und 230°Grad.
- Drücken Sie auf das Symbol  um die Temperatur auszuwählen. Die Vorgabetemperatur ist 300 W.
- Drücken Sie auf das Symbol „+“ oder „-“, um zwischen 700W, 450W, 300W und 100W.
- Drücken Sie auf das Symbol  um die Zeit auszuwählen (Vorgabezeit 10 Minuten).
- Drücken Sie auf das Symbol „+“ oder „-“, um die Kochzeit einzustellen. Die Maximale dauer ist 90 Minuten.
- Drücken Sie auf das Symbol  um den Vorgang zu starten.

## 11) Auftauen



Dieses Gerät hat zwei Auftauprogramme. Sie können direkt das Auftauprogramm wählen oder über das Gewicht und die Zeit eingeben.

1. **Berühren Sie das Symbol**  und die Funktion ist aktiviert. Es blinkt auf der Anzeige das Feld. ,
2. **Berühren Sie die Symbole „+“ oder „-“**, wählen das Menu „d01“, „d02“ welche auf dem Anzeigefeld blinken. Wenn Sie das Auftauprogramm gewählt haben erschienen Gewicht, Zeit automatisch auf dem Anzeigefeld.
3. Drücken Sie auf das Symbol 
4. Drücken Sie auf das Symbol „+“ oder „-“, um das Gewicht der Speise auszuwählen.

Programm	Kategorie	Funktion
D01	Fleisch, Geflügel, Fisch	Wenn Sie ein Signal hören, dann sollten die Speisen einmal gewendet werden und nochmal auf das Start/Pause Symbol drücken.
D02	Teigwaren	

## 12) Automatische Kochprogramme

Es gibt 13 automatische Garprogramme. Sie müssen nur noch das Programm auswählen und das Gewicht eingeben. Die Leistung, Zeit und Temperatur sind bereits eingestellt.

- Drücken Sie auf das Symbol „**A**“ um die Funktion Automatische Kochprogramme zu aktivieren. Das Symbol „**A**“ blinkt.
- Drücken Sie auf das Symbol „**+**“ oder „**-**“, um zwischen Menü P1\_P13 zu wählen. Zeit, Gewicht und die Autoprogrammnummer erscheint auf dem Display.
- Drücken Sie auf das Symbol  um die Temperatur auszuwählen.
- Drücken Sie auf das Symbol „**+**“ oder „**-**“, um das Gewicht auszuwählen.
- Drücken Sie auf das Symbol  um den Vorgang zu starten.

Programm	Kategorie	Beschreibung
P01**	Gemüse	Frisches Gemüse
P02**	Beilagen	Kartoffeln – geschält/gekocht
P03*	Beilagen	Kartoffeln – gebraten Wenn Sie einen Signalton hören, wenden Sie das Gargut. Die Kombi-Mikrowellen Backofen startet automatisch die nächste Phase.
P04	Geflügel / Fisch	Hähnchenteile / Fischstücke Wenn Sie einen Signalton hören, wenden Sie das Gargut. Die Kombi-Mikrowellen Backofen startet automatisch die nächste Phase.
P05*	Gebäck	Kuchen
P06*	Gebäck	Apfelkuchen
P07*	Gebäck	Quiche
P08**	Aufwärmen	Getränke / Suppe
P09**	Aufwärmen	Tellergerichte
P10**	Aufwärmen	Saucen / Eintöpfe / Speisen
P11*	Fertiggerichte	Tiefkühl-Pizza
P12*	Fertiggerichte	Ofen-Chips Wenn Sie einen Signalton hören, wenden Sie das Gargut. Die Kombi-Mikrowellen Backofen startet automatisch die nächste Phase.
P13*	Fertiggerichte	Tiefkühl -Lasagne

- Die Programme mit einem \* sind vorgeheizt. Während der Vorheizung pausiert die Garzeit und das Vorheizsymbol befindet sich auf dem Display. Nach dem Vorheizen hören Sie ein Signal und das Vorheizsymbol blinkt.
- Die Programme mit \*\* nutzen nur die Mikrowellenfunktion

### 13) Vorheizfunktion

Die Vorheizfunktion kann aktiviert werden nach der Auswahl der Funktionen: Konvektion, Gebläsegrill, Unterhitze-Konvektion, Mikrowelle-Konvektion, Mikrowelle-Gebläsegrill und Mikrowelle-Unterhitze-Konvektion.

1) Drücken Sie auf das Symbol  Das Vorheiz-Symbol erscheint im Display.



2) Drücken Sie das Symbol  um das Vorheizen zu beginnen. Wenn die Temperatur erreicht ist, werden Sie drei Signaltöne hören. Sie können das Vorheizen beenden,



indem Sie die Ofentür öffnen oder auf das Symbol  drücken.

#### Hinweis:

Die Vorheizfunktion funktioniert nur, wenn einer der oben genannten Modi ausgewählt ist. Während des Vorheizens ist die Mikrowellenfunktion ausgeschaltet.

### 14) Kindersicherung

Sperren: Drücken Sie im Wartezustand "  und 3 Sekunden ertönt ein langer "Beep", signalisiert die Aktivierung der Kindersicherung und leuchtet  auf.

Entsperren: Drücken Sie im verriegeltem Zustand "  " für 3 Sekunden, ein langer „Beep“ signalisiert die Entsperrung der Kindersicherung und das Symbol  erlischt vom Display.

## 15) Display Spezifikationen

- Wenn bei der Einstellung keine weitere Bedienung erfolgt, wird die Einstellung automatisch nach 10 Sekunden bestätigt. Ausgenommen ist die Uhrzeit-Ersteinstellung.
- Beim Einstellen des Programms, wird nach einer Anpassung um 3 Sekunden diese nach 3 Sekunden bestätigt.
- Wenn sich der Ofen im Einstellungsstatus oder Pausenstatus, inklusive Auto-Menü oder Auftauprogramm befindet und innerhalb von 5 Minuten keine Bedienung erfolgt, schaltet er sich aus.
- Die Ofenlampe leuchtet immer bei offener Ofentür.
- Die Ofenlampe leuchtet immer wenn sich der Ofen im Pausenmodus befindet.
- Das Symbol  muss gedrückt werden, um den Garvorgang fortzusetzen, wenn die Backofentür während des Kochens geöffnet wurde.

## 9 Fehlersuche

Normal	
Die Mikrowelle stört den TV-Empfang	Radio- und TV-Empfang können während der Bedienung der Mikrowelle gestört sein. Dies ist ähnlich einer Störung kleiner Elektrogeräte, wie Mixer, Staubsauger und Ventilator. Dies ist völlig normal.
Schwache Ofenbeleuchtung	Bei schwacher Mikrowellenleistung kann auch die Ofenbeleuchtung nachlassen. Dies ist völlig normal.
Dampfansammlung an Tür, heiße Luft steigt aus den Öffnungen	Beim Garen kommt es zum Dampfen des Garguts. Das meiste entweicht aus den Öffnungen. Aber einige Dämpfe sammeln sich an kühlen Orten, wie die Ofentür. Dies ist völlig normal.
Ofen versehentlich ohne Gargut gestartet.	Es ist verboten, das Gerät ohne Gargut zu benutzen. Dies ist sehr gefährlich.

<b>Störung</b>	<b>Mögliche Ursache</b>	<b>Abhilfe</b>
Ofen kann nicht gestartet werden.	(1) Netzkabel nicht richtig eingesteckt.	Stecker aus der Steckdose herausziehen. Nach 10 Sekunden wieder einstecken.
	(2) Sicherung durchgebrannt oder Leistungstrennschalter hat sich ausgelöst.	Sicherung oder Trennschalter austauschen (muss von Fachpersonal unseres Unternehmens durchgeführt werden)
	(3) Probleme mit der Steckdose.	Steckdose mit einem anderen Elektrogerät prüfen.
Ofen heizt nicht.	(4) Tür nicht richtig geschlossen.	Tür richtig schließen.
Glasdrehteller macht Geräusche bei der Bedienung der Mikrowelle	(5) Schmutz auf den Rollen und dem Ofenboden.	Siehe "Wartung der Mikrowelle" zum Reinigen schmutziger Teile.

## 10 Tipps zur Mikrowelle

<b>Sie finden für die vorbereitete Speisemenge keine Einstellangabe.</b>	Verlängern oder verkürzen Sie die Garzeiten nach folgender Faustregel: Doppelte Menge: doppelte Zeit Halbe Menge: halbe Zeit
<b>Die Speise ist zu trocken geworden</b>	Stelle Sie beim nächsten Mal eine kürzere Garzeit ein oder wählen Sie eine niedrigere Mikrowellen-Leistung. Decken Sie die Speise ab und geben Sie mehr Flüssigkeit zu.
<b>Die Speise ist nach Ablauf der Zeit noch nicht aufgetaut, heiss oder gar.</b>	Stellen Sie eine längere Zeit ein. Grössere Mengen und höhere Speisen brauchen länger.
<b>Nach Ablauf der Garzeit ist die Speise am Rand überhitzt, in der Mitte aber noch nicht fertig.</b>	Rühren Sie zwischendurch um und wählen Sie beim nächsten Mal eine niedrigere Leistung und eine längere Dauer.
<b>Nach dem Auftauen ist das Geflügel oder Fleisch aussen angegart, in der Mitte aber noch nicht aufgetaut.</b>	Wählen Sie beim nächsten Mal eine kleinere Mikrowellen-Leistung. Wenden Sie das Auftaugut bei grossen Mengen mehrmals.

## HINWEIS

An Türfenster, in Wänden und Boden kann sich Kondenswasser bilden. Das ist normal. Die Funktion der Mikrowelle wird dadurch nicht beeinträchtigt. Wischen Sie das Kondenswasser nach dem Garen heraus.

## 11 Reinigung und Pflege



### VORSICHT Verbrühungsgefahr!

Beim Reinigen ist die Wassertemperatur so zu wählen, dass keine Verbrühungsgefahr entstehen kann!

- Schalten Sie den Mikrowellenherd aus und ziehen Sie den Stecker aus der Steckdose.
- Reinigen Sie den Garraum regelmäßig. Sollten Reste von Speisen an den Wänden des Garraumes haften, wische Sie diese mit einem feuchten Tuch sauber. Zur Reinigung von stärkeren Verschmutzungen sollten Sie nur milde Reinigungsmittel verwenden.
- Die Verwendung von starken Reinigungsmitteln ist nicht zu empfehlen.



### VORSICHT

- Benutzen Sie kein Backofenspray und keine anderen aggressiven Backofenreinger oder Scheuerkissen, auch raue Schwämme und Topfreiniger sind ungeeignet. Diese Mittel verkratzen die Oberfläche.
- Innenfläche nach Reinigung gründlich trocknen.

- Das Gehäuse des Gerätes sollte feucht abgewischt werden. Achten Sie darauf, dass kein Wasser durch die Lüftungsöffnungen in das Geräteinnere eindringt, da das Gerät dadurch Schaden nehmen kann.
- Reinigen Sie das Bedienfeld mit einem weichen Tuch. Benutzen Sie keine scharfen Reinigungs- oder Pflegemittel, auch nicht aus Sprühdosen. Lassen Sie die Tür der Mikrowelle während der Pflege geöffnet, damit es nicht zu einem unvorhergesehenen Betrieb des Gerätes kommt.
- Während des Betriebs kann sich durch Verdampfen von Feuchtigkeit innen und außen auf dem Sichtfenster des Gerätes Kondenswasser niederschlagen und evtl. unter der Tür abtropfen. Dieser Vorgang ist normal und kann verstärkt bei niedriger Raumtemperatur und hoher Luftfeuchtigkeit auftreten. Die Sicherheit des Gerätes ist dadurch nicht beeinträchtigt. Bitte nach dem Betrieb das Kondenswasser mit einem weichen Tuch abwischen.
- Der Glasdrehteller kann mit handelsüblichen Reinigungsmitteln gereinigt werden.
- Der Rollenring und die Bodenfläche des Garraumes sollten regelmäßig gepflegt werden. Benutzen Sie ein feuchtes Tuch mit mildem Reinigungsmittel um den



Boden zu reinigen und wischen ihn anschließend trocken. Der Rollenring ist Spülmaschinen geeignet. Achten Sie bitte darauf, dass sich nach der Reinigung der Rollenring und der Drehteller in der richtigen Position befinden.

- Ein Dampfreiniger darf nicht zur Reinigung verwendet werden.

### **WICHTIG**

Beachten Sie, dass der Besuch des Kundendiensttechnikers im Falle einer Fehlbefugung oder einer der beschriebenen Störungen auch während der Garantiezeit nicht kostenlos ist.

## **12 Reparaturen**



### **WARNUNG**

**Reparaturen an elektrischen Geräten dürfen ausschließlich nur von einem hierfür qualifizierten Fachmann ausgeführt werden. Eine falsch bzw. nicht fachgerecht durchgeführte Reparatur bringt Gefahr für den Benutzer und führt zu einem Verlust des Garantieanspruchs!**

## **13 Kundendienst**

Kann die Störung anhand der zuvor aufgeführten Hinweise nicht beseitigt werden, rufen Sie bitte den Kundendienst. Führen Sie in diesem Fall keine weiteren Arbeiten, vor allem an den elektrischen Teilen des Gerätes, selbst aus.

### **Zuständige Kundendienstadresse:**

#### **DEUTSCHLAND, ÖSTERREICH und SCHWEIZ**

EGS GmbH

Dieselstrasse 1

33397 Rietberg / DEUTSCHLAND

Kundentelefon für Deutschland: 0 2944 9716 791

Kundentelefon für Österreich: 0820 200 170

(aus dem österreichischen Festnetz 0.14 Euro/min, Mobilnetz abweichend, anbieterabhängig)

Kundentelefon für die Schweiz: +41 (0)31 951 47 45

Telefax: +49 (0)2944 9716 77

E-Mail: kontakt@egs-gmbh.de

(Reparaturaufträge können auch online erfasst werden)

Internet: [www.egs-gmbh.de](http://www.egs-gmbh.de)

Bitte geben Sie unbedingt an:

- Vollständige Anschrift und Telefon- Nr.
- Seriennummer und Batch (Wie auf dem Typenschild abgebildet, das Typenschild befindet sich auf der Rückseite des Gerätes oder vorne rechts beim Öffnen der Tür)
- Fehlerbeschreibung.

## 14 Technische Angaben

<b>Modell</b>	<b>EBM 4545 HIG</b>
<b>Inhalt</b>	44
Eingangsleistung Mikrowelle [W]	1650
Ausgangsleistung Mikrowelle [W]	900
Grill Leistung [W]	1750
Heissluft [W]	1750
Drehteller Ø [mm]	360
Elektrischer Anschluss [V/Hz]	220-230 / 50
Abmessungen aussen (BxTxH)	595x548x454
Nettogewicht [kg]	36
Farbe	Inox
EAN Nr.	4016572018431
<b>Abmessungen und benötigter Raumbedarf siehe Kapitel „Aufstellen“</b>	

\*Technische Änderungen vorbehalten.

## 15 CE-Konformität

Dieses Gerät entspricht zum Zeitpunkt seiner Markteinführung den Anforderungen die in den Richtlinien des Rates zur Angleichung der Rechtsvorschriften der Mitgliedsstaaten über die elektromagnetische Verträglichkeit RL 2014/30/EU und über die Verwendung elektrischer Betriebsmittel innerhalb bestimmter Spannungsgrenzen RL 2014/35/EU festgelegt sind.

Dieses Gerät ist mit dem CE Zeichen gekennzeichnet und verfügt über eine Konformitätserklärung zur Einsichtnahme durch die zuständigen Marktüberwachungsbehörden.

\*Technische Änderungen vorbehalten\*.

## 16 Allgemeine Garantiebedingungen

Als Käufer eines Exquisit – Gerätes stehen Ihnen die gesetzlichen Gewährleistungen aus dem Kaufvertrag mit Ihrem Händler zu. Zusätzlich räumen wir Ihnen eine Garantie zu den folgenden Bedingungen ein:

### Leistungsdauer

Die Garantie läuft 24 Monate ab Kaufdatum (Kaufbeleg ist vorzulegen). Während den ersten 6 Monaten werden Mängel am Gerät unentgeltlich beseitigt, Voraussetzung ist, dass das Gerät ohne besonderen Aufwand für Reparaturen zugänglich ist. In den weiteren 18 Monaten ist der Käufer verpflichtet nachzuweisen, dass der Mangel bereits bei Lieferung bestand.

**Bei gewerblicher Nutzung** (z.B. in Hotels, Kantinen), oder bei Gemeinschaftsnutzung durch mehrere Haushalte, beträgt die Garantie 12 Monate ab Kaufdatum (Kaufbeleg ist vorzulegen). Während den ersten 6 Monaten werden Mängel am Gerät unentgeltlich beseitigt, Voraussetzung ist, dass das Gerät ohne besonderen Aufwand für Reparaturen zugänglich ist. In den weiteren 6 Monaten ist der Käufer verpflichtet nachzuweisen, dass der Mangel bereits bei Lieferung bestand.

Durch die Inanspruchnahme der Garantie verlängert sich die Garantie weder für das Gerät, noch für die neu eingebauten Teile.

### Umfang der Mängelbeseitigung

Innerhalb der genannten Fristen beseitigen wir alle Mängel am Gerät, die nachweisbar auf mangelhafte Ausführung oder Materialfehler zurückzuführen sind. Ausgewechselte Teile gehen in unser Eigentum über.

### Ausgeschlossen sind:

Normale Abnutzung, vorsätzliche oder fahrlässige Beschädigung, Schäden, die durch Nichtbeachtung der Gebrauchsanweisung, unsachgemäße Aufstellung, bzw. Installation oder durch Anschluss an falsche Netzspannung entstehen, Schäden, aufgrund von chemischer, bzw. elektrothermischer Einwirkung oder durch sonstige anormale Umweltbedingungen, Glas-, Lack- oder Emailleschäden und evtl. Farbunterschiede sowie defekte Glühlampen. Ebenso sind Mängel am Gerät ausgeschlossen, wenn die aufgrund von Transportschäden zurückzuführen sind. Wir erbringen auch dann keine Leistungen, wenn – ohne unsere besondere, schriftliche Genehmigung – von nicht ermächtigten Personen am Exquisit - Gerät Arbeiten vorgenommen oder Teile fremder Herkunft verwendet wurden. Diese Einschränkung gilt nicht für mangelfreie, durch einen qualifizierten Fachmann mit unseren Originalteilen, durchgeführte Arbeiten zur Anpassung des Gerätes an die technischen Schutzvorschriften eines anderen EU-Landes.

## Geltungsbereich

Unsere Garantie gilt für Geräte, die in einem EU-Land oder CH erworben wurden und die in der Bundesrepublik Deutschland, der Schweiz oder Österreich in Betrieb sind.

Für Geräte, die in einem EU-Land oder in der Schweiz erworben und in ein anderes EU-Land gebracht wurden, werden Leistungen im Rahmen der jeweils landesüblichen Garantiebedingungen erbracht. Eine Verpflichtung zur Leistung der Garantie besteht nur dann, wenn das Gerät den technischen Vorschriften des Landes, in dem der Garantieanspruch geltend gemacht wird, entspricht.

Für Reparaturaufträge ausserhalb der Garantiezeit gilt:

Wird ein Gerät repariert, sind die Reparaturrechnungen sofort fällig und ohne Abzug zu bezahlen.

Wird ein Gerät überprüft, bzw. eine angefangene Reparatur nicht zu Ende geführt, werden Anfahrt- und Arbeitspauschalen berechnet. Die Beratung durch unser Kundenberatungszentrum ist unentgeltlich.

**Im Servicefall oder bei Ersatzteilbestellungen wenden Sie sich bitte an unseren Kundendienst**, EGS GmbH Kundentelefon für Deutschland: 0 2944 9716 791

GGV Handelsgesellschaft mbH & Co. KG, August-Thyssen-Str. 8, D-41564 Kaarst-Holzbüttgen