

# exQUISIT

**Frigorífico-Combi**  
**KGC265-70-WS-040E inoxlook**

Manual de instrucciones de uso

## **Introducción**

### **Por favor, observe estas instrucciones cuidadosamente**

Antes de poner en funcionamiento el equipo, lea atentamente este manual. Contiene importantes instrucciones de seguridad para la instalación, operación y mantenimiento del equipo. La operación correcta contribuye significativamente al uso eficiente de la energía y minimiza su consumo durante la operación.

El uso incorrecto del equipo puede ser peligroso, especialmente para los niños.

Guarde el manual de instrucciones para referencia futura. Entréguelo a cualquier futuro propietario. Si tiene alguna duda sobre temas que no se describen con suficiente detalle en estas instrucciones, póngase en contacto con el Servicio al Cliente en nuestro sitio web en España y Portugal:

**[www.exquisit-home.com](http://www.exquisit-home.com)**

El fabricante trabaja constantemente en el desarrollo de todos los equipos y modelos. Por lo tanto, comprenda usted que, nos reservamos el derecho de hacer cambios en forma, equipo y tecnología.

### **Conformidad CE**

En el momento de su lanzamiento a la venta, este equipo cumple con los requisitos de la Directiva RL 2014/30/UE del Parlamento Europeo y del Consejo sobre la Armonización de las Legislaciones de los Estados miembros en materia de compatibilidad electromagnética, y sobre la Comercialización de equipos eléctricos destinados a utilizarse con determinados límites de tensión RL 2014/35/UE.

Este equipo está marcado con el signo CE y cuenta con un Certificado de Conformidad para inspección por parte de las autoridades responsables de la vigilancia del mercado.

## Conozca el equipo

Volumen de entrega

- 1 equipo
- 2 estantes de cristal ajustables
- 1 estante de cristal sobre el cajón de verduras (no ajustable)
- 1 cajón para verduras
- 2 compartimentos de la puerta
- 1 tanque de agua
- 3 cajones del refrigerador
- 1 manual de instrucciones
- 1 tarjeta de servicio

## Denominación

- 1) Control de temperatura
- 2) Estantes de cristal ajustables
- 3) Estante de cristal sobre el cajón de verduras (no ajustable)
- 4) Cajón para verduras
- 5) Cajones del refrigerador
- 6) Patas ajustables
- 7) Compartimento superior de la puerta
- 8) Tanque de agua
- 9) Compartimento inferior de la puerta

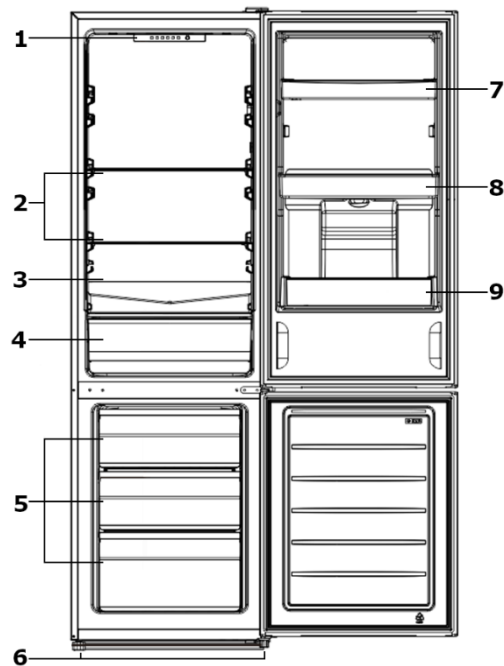

## Control de temperatura

- a) Enfriado rápido (Fast Cool)
- b) Niveles de enfriado
- c) SET

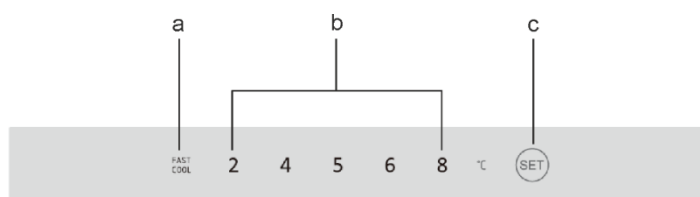

Situación inicial	Ajuste de temperatura / Niveles de enfriado	Funcionamiento
Días calurosos de verano (32°C)	4,5,6,8	Ajuste la posición con el botón SET (c)
Normal	4,5	
Invierno(13°C)	2,4	
Reducción de la temperatura de refrigeración en el menor tiempo posible	Enfriado rápido /Fast Cool	

# Índice

<b>1</b>	<b>Para su seguridad</b> .....	<b>5</b>
1.1	Uso apropiado del equipo.....	6
1.2	Uso inadecuado del equipo.....	6
1.3	Seguridad para determinados grupos de personas.....	7
1.4	Riesgos potenciales.....	8
1.5	Peligro con el refrigerante.....	9
<b>2</b>	<b>Montaje e instalación</b> .....	<b>10</b>
2.1	Cambio de la bisagra de la puerta.....	11
2.2	Instalación del equipo.....	14
2.3	Nivelación.....	15
<b>3</b>	<b>Puesta en marcha del equipo</b> .....	<b>16</b>
3.1	Encendido / apagado del equipo.....	16
3.2	Almacenamiento correcto de los alimentos.....	19
3.2.1	Fabricación de cubitos de hielo.....	24
3.2.2	Ahorro de energía.....	24
<b>4</b>	<b>Limpieza y mantenimiento</b> .....	<b>25</b>
4.1	Limpieza del equipo.....	25
4.2	Limpieza / sustitución de la junta de la puerta.....	26
4.3	Limpieza del dispensador de agua.....	26
4.4	Descongelación.....	27
4.5	Sustitución de la bombilla (LED).....	27
4.6	Apagado del equipo.....	27
<b>5</b>	<b>Ruidos de funcionamiento / Solución de problemas</b> .....	<b>28</b>
<b>6</b>	<b>Piezas de recambio / Servicio de atención al cliente</b> .....	<b>30</b>
<b>7</b>	<b>Condiciones de la garantía</b> .....	<b>31</b>
<b>8</b>	<b>Eliminación de equipos antiguos</b> .....	<b>33</b>

# 1 Para su seguridad

Para un uso seguro y adecuado, lea atentamente las instrucciones de uso y los demás documentos que acompañan al producto y guárdelos para su uso posterior.

Todas las instrucciones de seguridad en este manual de uso están marcadas con un símbolo de advertencia. Señalan posibles peligros en una etapa temprana. Asegúrese de leer y seguir esta información.

## Explicación de las indicaciones de seguridad



**PELIGRO**

Indica una situación peligrosa que, si se ignora, provocará la muerte o lesiones graves.



**ADVERTENCIA**

Indica una situación peligrosa que, si se ignora, puede provocar la muerte o lesiones graves.



**PRECAUCIÓN**

Indica una situación peligrosa que, si se ignora, puede provocar lesiones leves o moderadas.

**ATENCIÓN**

Indica una situación que, si se ignora, provocará daños materiales.



**PELIGRO DE DESCARGA ELÉCTRICA**



**PELIGRO DE ESCALDADURAS**



**PELIGRO DE INCENDIO**



- Información y notas que deben tenerse en cuenta.
- Marca un listado
- ✓ Marca la secuencia de pasos de una prueba
- 1. Marca la secuencia de pasos de un trabajo
- Describe la reacción del equipo a la etapa del trabajo

## 1.1 Uso apropiado del equipo

El equipo está destinado a ser utilizado en los hogares / uso privado. Es adecuado para enfriar/ congelar alimentos.

- No utilice el equipo para otros fines que no sean la refrigeración/congelación de alimentos. El fabricante no acepta ninguna responsabilidad por los daños ocasionados.
- Por razones de seguridad, no está permitido realizar modificaciones o alteraciones en el equipo.
- **El equipo no es adecuado para encastrar.**
- Los equipos con regulador de temperatura mecánico están destinados a utilizarse hasta una altitud máxima de 2000 metros sobre el nivel del mar.

Cualquier uso fuera de estos ámbitos de aplicación no se ajusta al uso previsto y, por tanto, se considera un uso indebido.

## 1.2 Uso inadecuado del equipo

Las siguientes actividades se consideran un uso indebido y, por tanto, están prohibidas:

- No almacene ni enfríe en el frigorífico medicamentos, plasma sanguíneo, preparados de laboratorio o sustancias y productos similares que se ajusten a la Directiva de productos sanitarios 2007/47/CE.
- No almacene en el equipo sustancias explosivas ni botes de spray con propulsores inflamables, como butano, propano, pentano, etc.
- No almacene bebidas carbonatadas ni espumosas en el congelador.
- No almacene botellas en el congelador a menos que el fabricante lo apruebe.
- No presione los alimentos dentro del congelador.
- No ponga en funcionamiento ningún aparato eléctrico dentro del compartimento de almacenamiento de alimentos que no esté aprobado por el fabricante.
- El equipo no es apto para uso comercial.
- No instale el equipo en el exterior.
- No conecte el equipo a la red con un enchufe múltiple.
- No tensione el cable de alimentación.
- No retuerza el cable de alimentación.
- Coloque el equipo de forma que el enchufe de la red sea accesible.
- No extraiga el enchufe de la toma de corriente por el cable de alimentación.

### 1.3 Seguridad para determinados grupos de personas

El equipo puede ser utilizado por niños a partir de 8 años y por personas con capacidades físicas, sensomotoras o mentales reducidas o con falta de experiencia y conocimientos. Sin embargo, deben ser supervisados o instruidos en el uso seguro del equipo y deben comprender los posibles peligros.

La limpieza y el mantenimiento del equipo pueden ser realizados por niños sólo bajo la supervisión de un adulto.

No permita que los niños jueguen con el equipo.



**PELIGRO**

#### PELIGRO DE ESTRANGULACIÓN CON EL CABLE

Mantenga a los niños menores de 8 años alejados del cable de alimentación del equipo.



**PELIGRO**

#### ¡PELIGRO DE ASFIXIA CON EL MATERIAL DE EMBALAJE!

Mantenga a los niños alejados del material de embalaje.



**PELIGRO**

#### PELIGRO DE ASFIXIA CON EQUIPOS ANTIGUOS

Los niños mientras juegan pueden quedar atrapados en el equipo o meterse en otras situaciones que pongan en peligro su vida.

- Elimine o destruya las cerraduras de seguridad y los cerrojos existentes.
- No permita que los niños jueguen con el equipo.
- Supervise siempre a los niños cerca de un equipo antiguo.

## 1.4 Riesgos potenciales



### PELIGRO



### PELIGRO DE DESCARGA ELÉCTRICA

- No toque nunca la clavija del cable de alimentación con las manos mojadas o húmedas cuando lo enchufe o desenchufe.
- Instale y conecte el equipo sólo de acuerdo con las instrucciones de uso.
- En caso de emergencia, desconecte inmediatamente el enchufe de la toma de corriente.
- Desconecte siempre el enchufe de la toma de corriente antes de proceder a su limpieza o mantenimiento.
- Si el cable de alimentación está dañado, hágalo sustituir inmediatamente por nuestro servicio de atención al cliente.
- Si el cable de alimentación o el enchufe están dañados, no utilice el equipo.
- No realice ninguna otra intervención en el equipo que no sean las operaciones de limpieza y mantenimiento descritas en estas instrucciones de uso.



### ADVERTENCIA



### PELIGRO DE INCENDIO

Si la circulación de aire es insuficiente, el calor puede acumularse y provocar un incendio.

- Es imprescindible respetar las distancias prescritas para la pared posterior, el lateral y el borde superior del equipo (véase el capítulo 2.1 Distancias mínimas).
- Mantenga el compresor y el condensador (según el modelo) libres de polvo y objetos.



## 1.5 Peligro con el refrigerante



### PELIGRO PARA LA SALUD

Si el circuito de refrigeración está dañado, el refrigerante isobutano R600a se escapará. El refrigerante es perjudicial para la salud si entra en contacto con los ojos o se inhala.



**GAS INFLAMABLE**

**PELIGRO DE EXPLOSIÓN E INCENDIO**

El circuito de refrigerante del equipo contiene el refrigerante isobutano (R600a), un gas natural de alta compatibilidad ambiental que es inflamable.

- Sólo los especialistas autorizados pueden intervenir en el sistema de refrigeración.
- No dañe el circuito de refrigeración, p. Ej., perforando los canales de refrigeración con objetos afilados o doblando las tuberías.
- No dañe ninguna pieza del circuito de refrigeración durante el transporte, la instalación, el mantenimiento o la eliminación del equipo.
- Para evitar la formación de una mezcla inflamable de gas y aire en caso de una fuga en el circuito del refrigerante, la sala donde esté instalado el equipo debe tener un tamaño mínimo de 1 m<sup>3</sup> por cada 8 g de refrigerante según la norma EN 378. La cantidad de refrigerante en la nevera/congelador se indica en la placa de características.

#### **Procedimiento en caso de que el circuito de refrigeración esté dañado:**

- ✓ Evite a toda costa el fuego abierto y las fuentes de ignición.
- ✓ Ventile bien la habitación en la que se encuentra el equipo.
- ✓ Llame al servicio de atención al cliente.

## 2 Montaje e instalación

---

Antes de instalar y conectar el equipo, asegúrese de que

- el equipo esté desconectado de la red eléctrica (vea el capítulo "Riesgos potenciales")
- se cumplan las condiciones de instalación (vea el capítulo "Distancias mínimas").

### **Desembalaje del equipo**

El embalaje debe estar intacto. Verifique que el equipo no presente daños causados durante el transporte. En ningún caso instale ni ponga a funcionar un equipo dañado. En caso de que presente daños póngase en contacto con su proveedor.



**PRECAUCIÓN**

### **PELIGRO DE LESIONES Y DAÑOS MATERIALES**

- Transporte siempre el equipo con la ayuda de una segunda persona.
- No corte el material de embalaje con un objeto afilado, p. Ej., una cuchilla para alfombras.

### **Eliminación de la protección de transporte**

El equipo y las partes del equipamiento interior están protegidas para el transporte.

- ✓ Retire todas las cintas adhesivas del lado derecho e izquierdo de la puerta del equipo.
- ✓ Retire las piezas de espuma de poliestireno situadas encima del compresor en la parte trasera del equipo, si las hay.
- ✓ Retire todas las cintas adhesivas y piezas de embalaje del interior del equipo.
- ✓ Elimine los restos de adhesivo con agua con lejía.

Puede haber etiquetas con avisos de advertencia en el equipo. Asegúrese de observarlos y no los retire del equipo

## 2.1 Cambio de la bisagra de la puerta



El equipo ofrece la opción de mover la bisagra de la puerta de izquierda a derecha o viceversa.

### ATENCIÓN

### DAÑOS MATERIALES

No incline el equipo más de 45° al colocar la puerta para no dañar el sistema de refrigeración.

Herramientas necesarias para cambiar la bisagra de la puerta:

Herramienta	Denominación
	Destornillador de estrella
	Destornillador plano
	Llave inglesa

### Cambio de la bisagra de la puerta

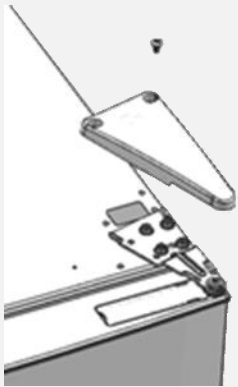
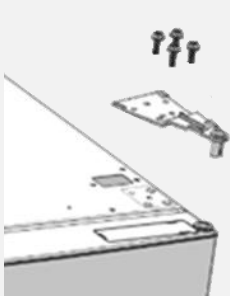
Secuencia de pasos	Imagen
1. Retire la tapa de la bisagra superior	
2. Destornille los tornillos de la bisagra superior	

3. Retire la cubierta de la izquierda y colóquela en el lado opuesto.



4. Con cuidado saque la puerta superior de la bisagra central y colóquela a un lado.

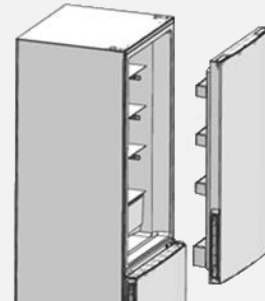

5. Destornille la bisagra central.

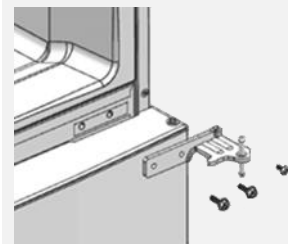

6. Saque con cuidado la puerta inferior del equipo de la bisagra inferior

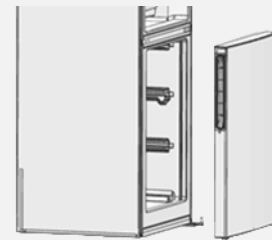

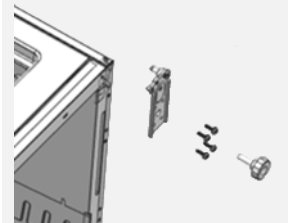

7. Destornille la bisagra inferior y la pata ajustable

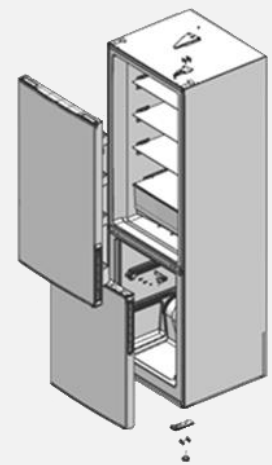

8. Retire las dos puertas del equipo.

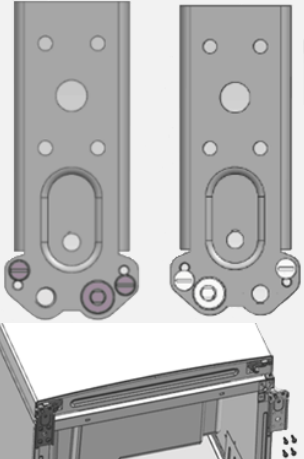
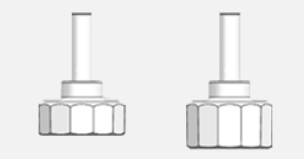
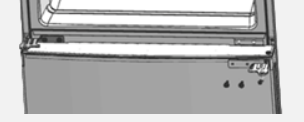
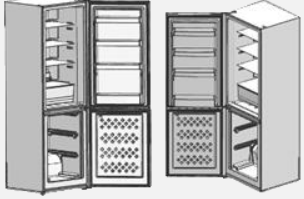

<p>9. Pase los tapones de cada una de las puertas del equipo de izquierda a derecha.</p>	
<p>10. Retire el tope de ambas puertas y colóquelas en el lado opuesto</p>	
<p>11. Atornille la bisagra inferior en el lado opuesto con los 4 tornillos.</p>	
<p>12. Fije las patas ajustables en ambos lados. La pata corta fíjela debajo de la bisagra.</p>	
<p>13. Coloque la puerta del congelador en el perno inferior de la bisagra y cierre con cuidado la puerta del equipo. 14. Gire la bisagra 180° y fíjela con los 3 tornillos en el lado opuesto.</p>	
<p>15. Coloque la puerta de la nevera en la bisagra central y cierre con cuidado la puerta del equipo</p>	
<p>16. Fije la bisagra superior y coloque la tapa como en el paso 1.</p>	

## 2.2 Instalación del equipo

El equipo,

- instálelo de acuerdo con las distancias mínimas prescritas.
- colóquelo en una sala bien ventilada y seca con una temperatura ambiental que corresponda a la clase climática para la que está diseñado

### ATENCIÓN

### DAÑOS MATERIALES

Deje el equipo en reposo durante 12 horas después del transporte par que el refrigerante pueda acumularse en el compresor. Si no lo hace, podría dañar el compresor y hacer que el equipo falle. En este caso, la garantía quedará anulada.

CLASE CLIMÁTICA	RANGO DE TEMPERATURA
(SN) Zona templada extendida	+10 °C hasta +32 °C
(N) Zona templada	+16 °C hasta +32 °C
(ST) Zona subtropical	+16 °C hasta +38 °C
(T) Zona tropical	+16 °C hasta +43 °C

### Distancias mínimas para la circulación de aire

La circulación de aire en la parte trasera, lateral y superior del equipo influye en el consumo de energía y en la capacidad de refrigeración/congelación (según el modelo). Es esencial que se respeten las distancias mínimas de ventilación del equipo, que se enumeran en las siguientes tablas y dibujos. Si no se respetan las distancias mínimas, el aire acumulado no puede disiparse y el compresor está continuamente en funcionamiento, lo que acorta la vida útil del equipo.

## Dimensiones del equipo en mm y grados

a	b	b2	c	d	e	f	g	h
540	550	1105	1760	30	30	30	135°	910

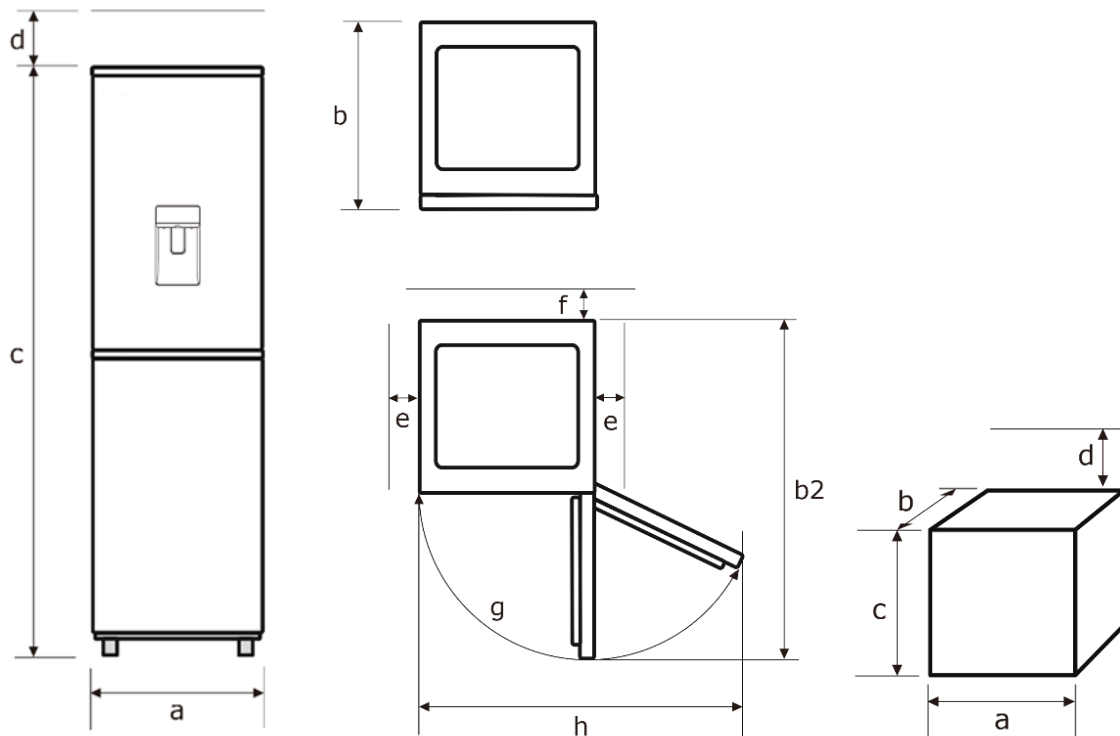

- El incumplimiento de las distancias mínimas aumenta el consumo de energía.
- Si el calor acumulado alrededor del equipo no puede disiparse, el funcionamiento del mismo se verá afectado.
- Para alcanzar la clase energética especificada, mantenga las distancias anteriores.
- No coloque los frigoríficos-congeladores con regulador de temperatura en cámaras frigoríficas por debajo de los 16 °C.

## 2.3 Nivelación

En caso de que la superficie de apoyo esté ligeramente irregular, el equipo puede nivelarse con las patas delanteras.

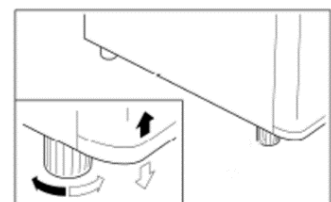

## 3 Puesta en marcha del equipo

---

Limpie a fondo el equipo y las piezas del equipamiento interior antes de ponerlo en funcionamiento (vea el capítulo "Limpieza y mantenimiento").

- Ajuste el nivel de temperatura en función de la temperatura ambiente (lugar de instalación), cuando cambie la carga del equipo o si abre la puerta del equipo con frecuencia.
- En caso de temperaturas veraniegas muy elevadas, ajuste el control de temperatura a un nivel más alto para mantener la temperatura de refrigeración deseada.
- Para un consumo óptimo de energía, deje los estantes de cristal del equipo tal y como se indica en la figura pág.3 (véase el capítulo "Almacenamiento correcto de los alimentos").
- El congelador está listo para funcionar después de unas 3 horas.

### 3.1 Encendido / apagado del equipo

1. Conecte el equipo a la fuente de alimentación.  
→ Al abrir las puertas del equipo, se enciende la iluminación interior.
2. Para encender el equipo, pulse el control de temperatura "Set". Pulse el botón "Set" hasta que la temperatura deseada parpadee. El control de la temperatura se encuentra en la parte superior dentro del equipo.
3. Para apagar el equipo, pulse el botón "Set" hasta que el equipo se apague.  
→ El LED de temperatura y las luces interiores ya no se encienden.

## ATENCIÓN

### DAÑOS MATERIALES

No encienda el equipo inmediatamente después de una interrupción del suministro eléctrico. Posible sobrecarga del compresor o rotura del fusible

#### Ajuste de temperatura

La temperatura interna del equipo se controla con el botón de ajuste "Set".

1. Para la puesta en marcha, ajuste el control de temperatura al nivel más alto.  
→ Después de aproximadamente 2 horas, el equipo ha alcanzado su temperatura normal de funcionamiento y está listo para su uso.
2. Reajuste el control de la temperatura a un nivel medio.



## Localización de la posición más fría en el equipo

El símbolo de al lado (ubicado sobre el estante de cristal que está encima del cajón de verduras) muestra un máximo de +4 °C y más frío en el frigorífico.



Si el símbolo "OK" no es visible (la temperatura no es óptima):

1. Ajuste el control de temperatura un/medio paso más frío (espere aproximadamente 12 horas antes de volver a comprobarlo). Repita este paso hasta que el símbolo "OK" sea visible.

Para determinar si en la zona en la que es visible el símbolo "OK", hace demasiado frío (menos de +4°C):

1. Gire gradualmente el mando de control de temperatura un paso o medio paso más caliente (espere aproximadamente 12 horas antes de volver a comprobarlo).
2. Si sigue apareciendo "OK", gire el control de la temperatura un paso o medio paso más caliente (espere aproximadamente 12 horas antes de volver a comprobarlo).
3. Mientras se vea "OK", repita el paso 1 hasta alcanzar el punto medio de la temperatura objetivo de + 4 °C.



- La etiqueta "OK" es únicamente para usarse en este equipo.
- Si la puerta del equipo se deja abierta durante un periodo de tiempo prolongado, la temperatura del interior del equipo aumentará. El indicador "OK" puede desaparecer o dejar de ser visible

## Utilice el control de temperatura en combinación con el regulador del aire

Ajuste de temperatura			
Temperatura ambiental	Ajuste recomendado del control de temperatura	Posición recomendada del regulador de aire	Observaciones
Más de 35°C			
16°C-35°C			1) Se recomienda el ajuste medio.  2) La temperatura se puede ajustar en caso de cambio de la temperatura ambiental.
Menos de 16°C			

## Enfriado rápido (Fast Cool)

Los alimentos se enfrían más rápido y se mantienen frescos durante más tiempo.

1. Mantenga pulsada la tecla "SET" (c).  
→ El LED "FAST COOL" (a) se ilumina. La función se desconecta automáticamente después de 6 horas.
2. Para desactivar manualmente, mantenga pulsada la tecla "SET" (c).  
→ El LED "FAST COOL" (a) desaparece. El equipo vuelve al ajuste de temperatura anterior.

## Uso del dispensador de agua

El equipo tiene un dispensador de agua, lo que significa que el agua fría está disponible prácticamente al momento. El dispensador tiene un depósito de agua con una capacidad de 2 litros.

Para utilizar el dispensador de agua, siga las siguientes instrucciones:

1. Abra la puerta del equipo.
2. Compruebe que el dispensador de agua esté bien sujeto a la puerta del equipo.
3. Desenrosque la tapa (1) del depósito de agua (3).
4. Llene lentamente el tanque con agua.
5. Vuelva a colocar el tapón (1) en el depósito de agua (3).
6. Cuando el depósito de agua esté lleno, ponga el control de temperatura en la posición más fría o "Fast Cool".  
→ Después de una hora, puede beber el agua con un vaso en el dispensador de agua.
7. Al utilizar el dispensador de agua, el agua puede gotear en el fondo del dispensador de agua. Si es necesario, seque con un paño.

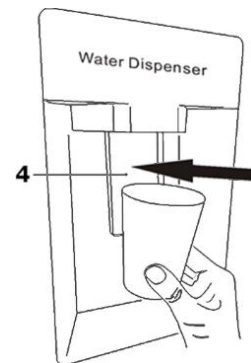
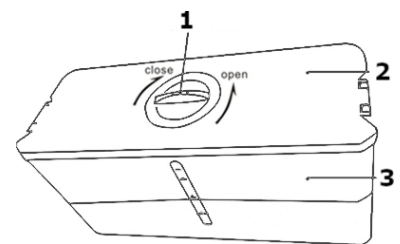

Cuando utilice el dispensador de agua, observe lo siguiente:



- No retire el vaso hasta que el dispensador de agua deje de gotear.

## 3.2 Almacenamiento correcto de los alimentos

Un almacenamiento ordenado puede ayudar a preservar la calidad de los alimentos



### PELIGRO PARA LA SALUD

Si el equipo está apagado o ha fallado la energía eléctrica, los alimentos no se enfriarán lo suficiente. Los alimentos almacenados pueden descongelarse o empezar a derretirse y echarse a perder. Si se come un alimento derretido o descongelado, puede producirse una intoxicación por alimento.

- Después de un corte de energía eléctrica, compruebe si los alimentos almacenados siguen siendo comestibles.
- Deseche los alimentos congelados que se hayan descongelado visiblemente después de un corte de energía.
- No congele nuevamente los alimentos que ya se han descongelado o derretido.

**La cámara frigorífica es adecuada para almacenar alimentos y bebidas frescas.**

**Al almacenar los alimentos en el frigorífico observe lo siguiente:**

- Utilice sólo alimentos que estén en perfecto estado.
- Mantenga el menor tiempo posible entre la compra y la colocación de los alimentos en el equipo.
- Conserve la carne y el pescado frescos sólo bien envueltos en papel aluminio o en recipientes herméticos en el lugar más fresco del equipo durante un máximo de 1 a 2 días. Evite el contacto con los alimentos cocinados.
- Evite la contaminación de los alimentos con carne y pescado crudos. No permita que los jugos de la carne entren en contacto con otros alimentos.
- No guarde las patatas, las cebollas, los ajos, los tomates, los plátanos y los aguacates en el frigorífico, y si lo hace, que sea por poco tiempo y bien envueltos.
- Cubra los alimentos antes de guardarlos; especialmente los platos fríos, los alimentos cocinados y los que contienen especias.
- No introduzca los alimentos calientes en el frigorífico, espera hasta que se hayan enfriado.
- El aumento de la temperatura en el equipo hará que los alimentos se estropeen más rápidamente. Para una conservación óptima de los alimentos, lo mejor es el nivel de temperatura medio.
- Coloque los alimentos en el frigorífico de forma que el aire pueda circular libremente por el compartimento.
- Cuando guarde las botellas en el compartimento para botellas de la puerta, asegúrese de que no sean demasiado pesadas; el compartimento podría salirse de la puerta.
- Los niños de 3 a 8 años pueden cargar y descargar el equipo.

Para el embalaje de los alimentos es adecuado el uso de:

- Bolsas y film transparente aptos para alimentos frescos
- Cubiertas especiales de plástico con cinta elástica
- Papel aluminio

Los estantes de cristal son extraíbles para poder almacenar mayores cantidades en el frigorífico/congelador.

1. Levante los estantes de cristal en la parte posterior y tire de ellos hacia delante.
2. Balancee los estantes hacia arriba o hacia abajo y retírelos.

El estante de cristal situado encima de la caja de verduras permanece siempre en la misma posición para garantizar una correcta circulación del aire.

Al refrigerar alimentos frescos tenga en cuenta lo siguiente:



- Si las puertas del equipo están abiertas durante mucho tiempo, se produce un aumento considerable en la temperatura de los compartimentos del equipo. Por ello, los alimentos almacenados pueden estropearse más rápidamente.

**El congelador es adecuado para el almacenamiento a largo plazo de productos congelados y para congelar alimentos frescos.**



## **PRECAUCIÓN**

### **PELIGRO DE LESIONES**

Tocar alimentos congelados, hielo y partes metálicas dentro del congelador puede causar síntomas de quemaduras en pieles sensibles.

No retire productos congelados con las manos húmedas o mojadas; sus manos podrían congelarse sobre ellos.





#### **Al almacenar alimentos en la cámara de congelación, observe lo siguiente:**

- En caso de corte de corriente, mantenga la puerta del equipo cerrada. Los alimentos permanecen congelados durante varias horas (véase la ficha técnica del producto "Tiempo de conservación en caso de avería").
- Utilice únicamente alimentos que estén en perfecto estado.
- No interrumpa la cadena de frío de los productos congelados.
- Mantenga el menor tiempo posible entre la compra y la colocación de los alimentos congelados en el equipo.
- No congele cantidades demasiado grandes de una vez. La calidad de los alimentos se conserva mejor si se congelan rápidamente hasta el núcleo. La cantidad máxima de alimentos que puede congelar en 24 horas se indica en la placa de características y en la ficha técnica del producto.
- La temperatura durante la fase de congelación puede influirse a través del regulador de temperatura del compartimento frigorífico.
- Guarde las bebidas que contengan alto porcentaje de alcohol sólo bien cerradas y en posición vertical. Siga las instrucciones del fabricante de la bebida.



- Por razones de seguridad, los cajones del congelador están equipados con un dispositivo de freno. Sin embargo, se pueden retirar completamente tirando de ellos hacia arriba y luego hacia afuera. Se insertan en el orden inverso.

**Descripción de los compartimentos de congelación según el número de estrellas \***

Tipo de compartimento	Temperatura objetivo de almacenamiento	Adecuado para...
"Compartimento cero estrellas"	- 6 °C ~ + 0 °C	Conserve carne y pescado frescos durante un período de uno a tres días como máximo y almacene o haga cubitos de hielo. No es adecuado para congelar alimentos frescos.
	≤ - 6 °C	Conserve los productos congelados durante un período máximo de un mes. No es adecuado para congelar alimentos frescos.
	≤ - 12 °C	Conserve productos congelados durante un periodo máximo de dos meses y para almacene o elabore helados y cubitos de hielo. No es adecuado para congelar alimentos frescos.
	≤ - 18 °C	Conserve los productos congelados durante un periodo máximo de tres meses. No es adecuado para congelar alimentos frescos.
	≤ - 18 °C	Conserve productos congelados y para congele alimentos frescos durante más tiempo.

## Recomendaciones para el almacenamiento en la nevera/congelador

Nevera	Congelador
<p>❶ Coloque la mantequilla y el queso para untar en el compartimento superior de la puerta, aquí la temperatura es más cálida.</p>	<p>❷ Coloque los alimentos congelados en el cajón superior del congelador para su almacenamiento a corto plazo.</p>
<p>❷ Coloque los tarros/conservas abiertas y los huevos en el compartimento inferior de la puerta.</p>	<p>❸ Coloque los helados, la fruta congelada y los productos de panadería congelados en el cajón central del congelador.</p>
<p>❸ Coloque las bebidas y las botellas en el gran compartimento inferior de la puerta. Coloque los contenedores llenos cerca de la bisagra para reducir la carga.</p>	<p>❹ Coloque tanto alimentos frescos como congelados (por ejemplo, carne o pescado). El proceso de congelación dura un máximo de 24 horas, durante las cuales no debe introducirse ningún alimento nuevo en el interior del equipo.</p>
<p>❹ Coloque los alimentos cocinados y horneados en los estantes de cristal.</p>	
<p>❺ Coloque el pescado y la carne en el estante de cristal situado encima del cajón de las verduras, la temperatura es más fría aquí.</p>	
<p>❻ Coloque las verduras y la fruta en el cajón de las verduras.</p>	

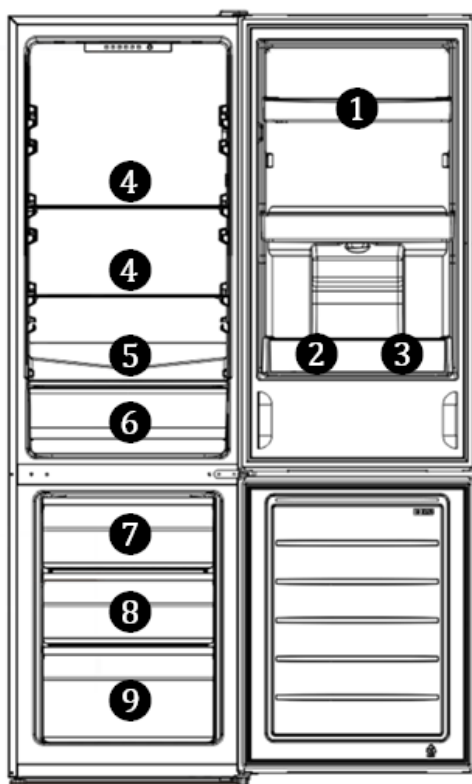

➤ La capacidad máxima de congelación de alimentos en 24 horas puede verse en la ficha técnica de la UE.

### 3.2.1 Fabricación de cubitos de hielo

Llene la bandeja de cubitos de hielo (no incluida en el volumen de entrega), hasta tres cuartas partes de su capacidad con agua y colóquela horizontalmente en el piso del compartimiento del congelador. Afloje la bandeja de cubitos de hielo pegada al piso del congelador con un objeto contundente (p. Ej. el mango de la cuchara). Los cubitos de hielo ya hechos son más fáciles de retirar de la bandeja si se mantienen bajo agua corriente durante un corto tiempo.

### 3.2.2 Ahorro de energía

- No coloque el equipo cerca de placas de cocina, hornos, radiadores u otras fuentes de calor. Si la temperatura ambiental es alta, el compresor funcionará con mayor frecuencia y durante períodos más largos, lo que dará lugar a un mayor consumo de energía.
- Asegúrese de que haya suficiente flujo de aire en la base del equipo, en los laterales y en la parte posterior del mismo. Nunca cubra los orificios de ventilación. Tenga en cuenta las medidas de distancia (véase el capítulo "Montaje Instalación").
- La disposición de los cajones, estanterías y estantes como se muestra en la ilustración "Conozca el equipo" ofrece el uso más eficiente de la energía y por lo tanto debe mantenerse en la medida de lo posible.
- Para obtener más espacio de almacenamiento (p.Ej. para productos refrigerados/congelados de gran tamaño), se pueden retirar los estantes/cajones intermedios. Los estantes/cajones superiores e inferiores pueden ser retirados en último lugar si es necesario.
- Un compartimiento de refrigeración/congelamiento lleno de forma uniforme contribuye a un aprovechamiento óptimo de la energía. Evite los compartimientos vacíos o medio vacíos.
- Deje que los alimentos calientes se enfríen antes de colocarlos en la nevera/congelador.
- Descongele los alimentos congelados en la nevera. El frío de los alimentos congelados reduce el consumo de energía en el compartimiento de refrigerado y, por lo tanto, aumenta la eficiencia energética.
- No ajuste la temperatura más fría de lo necesario. Esto contribuye a un uso óptimo de la energía.
- Las juntas de las puertas del equipo deben estar en óptimas condiciones para que las puertas cierren correctamente y no aumente el consumo de energía innecesariamente.
- Abra el equipo sólo cuando sea necesario y durante el menor tiempo posible. El consumo de energía y la temperatura en el interior del equipo pueden aumentar si las puertas del equipo se abren con frecuencia o durante mucho tiempo o si no se cierran correctamente.



## 4 Limpieza y mantenimiento

Por motivos de higiene, limpie regularmente el exterior y el interior del equipo, incluyendo la junta de la puerta y los accesorios interiores.

Antes de realizar cualquier trabajo de mantenimiento o revisión, asegúrese de que el equipo esté desconectado de la red eléctrica (vea el capítulo Seguridad → Descarga eléctrica).



### PRECAUCIÓN

#### PELIGRO DE LESIONES

- No utilice calefactores eléctricos, llama viva, cuchillos o similares para descongelar.
- Nunca limpie el frigorífico con equipos de limpieza a vapor. La humedad podría entrar en los componentes eléctricos.

### ATENCIÓN

#### DAÑOS MATERIALES

- No utilice productos de limpieza abrasivos ni agresivos.
- No utilice esponjas metálicas que puedan rayar el equipo.
- Los aceites esenciales y los disolventes orgánicos, p.Ej. el zumo de la piel de limón o de naranja, el ácido butírico o los agentes de limpieza que contienen ácido acético, pueden atacar las piezas de plástico. No ponga estas sustancias en contacto con las piezas del equipo.

#### 4.1 Limpieza del equipo

1. Retire los alimentos refrigerados. Guarde todo tapado en un lugar fresco.
2. Para la limpieza de los estantes de cristal, levántelos ligeramente hacia arriba y tire de ellos hasta que se balanceen hacia arriba o hacia abajo y puedan ser retirados.
3. Deslice los compartimentos de la puerta hacia arriba y retírelos
4. Limpie el equipo, incluida la junta de la puerta y los accesorios interiores, con un paño y agua tibia, añadiendo un poco de detergente comercial.
5. Aclare con agua limpia y seque.
6. Compruebe el orificio de drenaje de la condensación. Límpielo regularmente con hisopos de algodón.
7. Vuelva a colocar los estantes de cristal, los compartimentos de las puertas, los cajones, etc. ya limpios en el interior del equipo.
8. Asegúrese de que el interior del equipo esté completamente seco.
9. Conecte el equipo a la red eléctrica y enciéndalo.

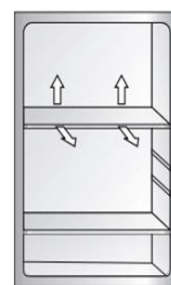

## 4.2 Limpieza / sustitución de la junta de la puerta

### Comprobación de la hermeticidad de las juntas de la puerta o tapa del equipo

1. Introduzca una tira de papel suficientemente larga de 50 mm de ancho y 0,08 mm de grosor en varios puntos del equipo.

→ Si el papel puede pasar con una ligera resistencia, la junta de la puerta del equipo está bien ajustada. *(El grosor del papel utilizado se comprueba según la norma ISO 534).*

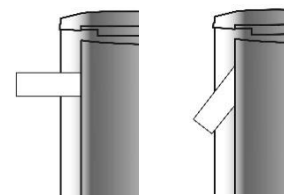

Hermético

No hermético

### O

1. Coloque una lámpara de mano en un estante de vidrio dentro del equipo, apunte la luz hacia la junta de la puerta del equipo y cierre la puerta. Si no hay luz directa, la junta de la puerta del equipo está bien ajustada.

→ Si la luz directa brilla a través de la puerta cerrada, la junta de la puerta del equipo no está bien ajustada.



No hermético

### Sustitución de la junta de la puerta del equipo

1. Retire los alimentos del equipo.
2. Extraiga la junta de la puerta del equipo.
3. Limpie la puerta del equipo como de costumbre.
4. Introduzca la nueva junta de la puerta en los huecos.
5. Introduzca primero la junta de la puerta en las esquinas y presione/accione con el pulgar.
6. Si la junta de la puerta no encaja uniformemente en todas partes: caliente cuidadosamente las zonas correspondientes con un secador de pelo y tire un poco de ella con los dedos.



- Revise regularmente las juntas de la puerta del equipo para ver si están sucias o dañadas.
- La grasa y el aceite hacen que las juntas de la puerta se pongan porosas y frágiles. Si se mancha de grasa o aceite la junta de la puerta: límpiela inmediatamente con un paño y agua tibia, añadiendo un poco de detergente comercial.

## 4.3 Limpieza del dispensador de agua

Por razones de higiene limpie el depósito y el recipiente de recogida si ni se ha utilizado durante 48 horas.

## 4.4 Descongelación

### Descongelación automática de la nevera

La zona de refrigeración está equipada con un sistema de descongelación automática. El hielo y la escarcha se descongelan automáticamente escarcha. El agua de descongelación fluye a través del canal hacia el orificio de descongelación, en la parte posterior del equipo, hacia una bandeja de agua de descongelación. El calor del motor evapora el agua de descongelación.



- Si el agua de condensación no fluye correctamente del canal de desagüe al recipiente de recogida, revise si el canal de desagüe está obstruido (véase el capítulo "Solución de problemas").
- No debe haber agua en el suelo ni debe entrar en contacto con las partes eléctricas del equipo.

### Descongelación manual en el congelador

Tras un uso prolongado, puede formarse una capa de escarcha o hielo en el compartimento del congelador. Si esta capa de hielo alcanza un grosor de 6 - 8 mm, descongele y limpie el congelador. Una capa excesivamente gruesa de escarcha o hielo aumenta el consumo de energía. Antes de descongelar, ajuste el control de temperatura al máximo; los alimentos congelados almacenan el frío durante algún tiempo.

1. Retire el enchufe de la red.
2. Vacíe el equipo y guarde los alimentos en un lugar fresco.
3. Coloque un recipiente con agua caliente dentro del equipo para acelerar la descongelación.
4. No utilice ningún objeto mecánico para eliminar la capa de hielo.
5. Retire primero los trozos de hielo gruesos y luego los pequeños.
6. Limpie el compartimento del congelador, incluido el interior, con un paño y agua tibia, añadiendo un poco de detergente comercial para vajillas.
7. Aclare con agua limpia y seque.
8. Después de la limpieza, vuelva a conectar el equipo a la red eléctrica y enciéndalo.

## 4.5 Sustitución de la bombilla (LED)

El equipo está provisto de iluminación LED que no requiere mantenimiento.



- Las reparaciones de esta iluminación LED sólo deben ser realizadas por el servicio de atención al cliente

## 4.6 Apagado del equipo

Para desconectar el equipo, extraiga el enchufe de la red o desconecte o desenrosque el fusible.

- ✓ Retire la comida.
- ✓ Extraiga el enchufe de la red o desconecte o desenrosque el fusible.
- ✓ Descongele el equipo y límpielo a fondo (vea el capítulo "Limpieza y mantenimiento").
- ✓ Deje la puerta del equipo abierta para evitar la formación de malos olores y moho.

## 5 Ruidos de funcionamiento / Solución de problemas

**Las reparaciones de los equipos eléctricos sólo pueden ser realizadas por un electricista calificado. Las reparaciones realizadas incorrectamente o de forma inadecuada pueden suponer un peligro para el usuario.**

Si la reparación no se lleva a cabo de forma profesional, la garantía quedará anulada.

### Ruidos de funcionamiento

RUIDOS	TIPO DE RUIDO	CAUSA / SOLUCIÓN
Ruidos normales	Murmullos	Es causado por el compresor cuando está en funcionamiento.
	Ruido de líquidos	Es causado por la circulación del refrigerante en el equipo.
	Clic/clicqueo	El regulador de temperatura enciende o apaga el compresor.
Ruidos molestos	Ruido de botellas	Deje una distancia de seguridad entre las botellas y otros contenedores.
	Vibración del condensador (solo con el condensador visible en la parte posterior del equipo)	Compruebe que el condensador en la parte posterior del equipo no esté suelto. Sujete el condensador.

### Solución de problemas

PROBLEMA	POSIBLE CAUSA	MEDIDAS CORRECTIVAS
La iluminación interior no funciona, pero el compresor está funcionando.	La bombilla no funciona.	Cambie la bombilla (vea capítulo 4.5).
Hay agua en el equipo.	El orificio de drenaje del agua de condensación está completamente cerrado.	Limpie el orificio de drenaje del agua, p. Ej. con un bastoncillo de algodón.
El sistema de refrigeración se pone en marcha con demasiada frecuencia y durante mucho tiempo.	La puerta del equipo se abre con demasiada frecuencia.	No abra la puerta innecesariamente.
	La circulación del aire alrededor del equipo está obstaculizada.	Deje libre el área alrededor del equipo.
El equipo no enfría	El equipo está apagado o no tiene alimentación eléctrica	Revise la fuente de alimentación y los fusibles. Compruebe que la clavija de alimentación esté correctamente insertada en la toma.
	La temperatura ambiental es demasiado baja.	Vea capítulo 2.2

<b>PROBLEMA</b>	<b>POSIBLE CAUSA</b>	<b>MEDIDAS CORRECTIVAS</b>
Pared lateral muy caliente (sólo para modelos con condensador de espuma)	El condensador libera aire caliente en el ambiente. Si la temperatura ambiental es demasiado alta, el calor ya no se puede disipar. Tan pronto como la temperatura ambiental baje, el equipo se enfría de nuevo normalmente. Es esencial mantener las distancias (vea capítulo 2.2).	No es necesaria ninguna medida correctiva.
La etiqueta "OK" no se ve.	La temperatura media en esta área es demasiado alta.	Ajuste el control de temperatura a un nivel más frío. Cambie el control de la temperatura sólo paso a paso y espere aproximadamente 12 horas antes de volver a revisarlo.
En la pared interior trasera se forma una capa de escarcha o hielo.	Las altas temperaturas de la habitación (p.Ej. en los días calurosos de verano) y un ajuste elevado de la temperatura pueden provocar un funcionamiento continuo de la refrigeración. El compresor debe funcionar continuamente para mantener la temperatura ajustada en el equipo. El equipo no puede descongelar automáticamente, ya que esto sólo es posible cuando el compresor no está en funcionamiento (véase el capítulo "Descongelamiento").	Gire el control de temperatura a una posición más baja. El compresor se pondrá en marcha y se detendrá como de costumbre y la descongelación automática continuará.

## 6 Piezas de recambio / Servicio de atención al cliente

---

Las siguientes piezas de repuesto están disponibles en el servicio de atención al cliente mencionado anteriormente (según el equipo):

- (1) Termostatos, sensores de temperatura, placas de circuitos y fuentes de luz;
- (2) Tiradores de puertas, bisagras de puertas y estantes.

Las piezas de recambio están disponibles 7 años después de la comercialización del último modelo.

Las juntas de las puertas están disponibles 10 años después de que se haya comercializado el último ejemplar de un modelo.

Para acceder a la base de datos de productos para:

- Pedidos de reparación
- Ficha técnica
- Instrucciones de uso

escanee el código QR de servicio de la tarjeta de servicio adjunta o de la placa de características del equipo.



Tarjeta de servicio

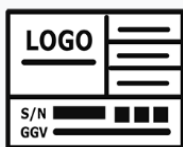

Placa de características

**Para más información sobre el servicio, véase la tarjeta de servicio adjunta**

### **Dirección de Servicio al cliente responsable:**

Tel: (+34) 876 03 66 60

Internet: [www.exquisit-home.com](http://www.exquisit-home.com)

Las órdenes de reparación también pueden solicitarse en línea.



- **Tome en cuenta que la visita del técnico de servicio al cliente, en caso de uso incorrecto o de una de las averías descritas como No Incluidas, incluso durante el período de la garantía, no es gratuito.**

## 7 Condiciones de la garantía

---

Como comprador de un dispositivo Exquisit, usted tiene derecho a las garantías legales del contrato de compra con su distribuidor.

Para ello, recuerde conservar la FACTURA o el TICKET DE COMPRA pues es el único modo válido para mostrar la fecha de comienzo del periodo de Garantía. Sin ellos no se aplicará ninguna reparación cubierta por la Garantía del fabricante.

Adicionalmente, le proporcionamos las siguientes condiciones:

### **Vigencia de la garantía**

La garantía tiene una duración de 36 meses a partir de la fecha de compra (se debe presentar un comprobante de compra). Los fallos o defectos en el equipo se rectifican de forma gratuita durante los primeros 24 meses, siempre que el equipo sea accesible para reparaciones sin ningún esfuerzo especial. En los 12 meses posteriores, el comprador está obligado a demostrar que el fallo o defecto ya existía desde la entrega.

Su producto no ha sido diseñado para uso comercial (por ejemplo, en hoteles, bares, restaurantes, ...) o para uso compartido por varios hogares. En estos casos, la garantía no será de aplicación.

Al hacer uso de la garantía, la garantía no se extiende para el equipo ni para las piezas recién instaladas.

### **Alcance de las medidas correctivas**

Repararemos todos los defectos del equipo, dentro de los períodos especificados, que se puedan atribuir de manera demostrable a una fabricación defectuosa o a defectos de los materiales. Las piezas reemplazadas se convierten en nuestra propiedad.

### **Queda excluido lo siguiente:**

Desgaste normal, daños intencionales o por negligencia, daños causados por el incumplimiento de las instrucciones de uso, colocación o instalación incorrecta del equipo, conexión a una tensión de red incorrecta, daños debidos a efectos químicos o electrotérmicos u otras condiciones ambientales anormales, daños en el vidrio, en la pintura, en el esmalte y eventuales diferencias de color, así como bombillas defectuosas. Los defectos en el equipo también se excluyen si se deben a daños en el transporte. Tampoco realizamos ningún servicio si, personas no autorizadas realizan algún trabajo en el equipo Exquisit o se utilizan piezas no originales.

## **Alcance de validez de la garantía**

Nuestra garantía se aplica a equipos que se adquirieron en España o Portugal y que están en funcionamiento en España o Portugal

Para aparatos instalados en cualquier otro país, el consumidor deberá dirigirse al Servicio Oficial de la filial consultando la página Web de la marca, que ejercerá la garantía conforme a la legislación de su país.

Para las órdenes de reparación fuera del período de garantía aplica lo siguiente:

Si se repara un equipo, las facturas de reparación vencen de inmediato y son pagaderas sin deducción.

Si un equipo es revisado o una reparación que ha comenzado no se termina, se calcularán los gastos de transportación y del trabajo hecho. El asesoramiento por parte de nuestro centro de atención al cliente es gratuito.

El servicio de asistencia técnica Exquisit cuenta con una extensa red de centros por toda la geografía española y portuguesa.

**En caso de precisar una atención técnica o para ordenar repuestos, comuníquese con nuestro departamento de servicio al cliente**

**TEL: (+34) 876 03 66 60**

**O en nuestra WEB: [www.exquisit-home.com](http://www.exquisit-home.com)**



## 8 Eliminación de equipos antiguos

---

### Eliminación del embalaje



Deseche el embalaje según su tipo. Añade la cartulina y el cartón a los residuos de papel y el plástico a la recogida de materiales reciclables

### Eliminación de equipos antiguos



Este equipo cumple con las Especificaciones de la Normativa Europea de Eliminación de Residuos

2012 / 19 / EU

El cumplimiento de esta norma certifica que el producto se elimine adecuadamente. Con la eliminación ecológica, se asegura evitar cualquier daño a la salud causado por una eliminación incorrecta.

El símbolo del contenedor de basura en el producto o en los documentos que lo acompañan indica que **este producto no debe ser tratado como basura doméstica**. Debe llevarse al punto de recolección para el reciclaje de equipos eléctricos y electrónicos.

Cada usuario es responsable legalmente de eliminar correctamente los equipos viejos. La eliminación debe realizarse de acuerdo con la normativa local vigente. Para obtener más información, comuníquese con la autoridad de su localidad o la compañía de recolección y eliminación.

### Haga que los equipos viejos no se puedan usar antes de desecharlos:

- Extraiga el enchufe de la toma de corriente
- Desconecte el enchufe del cable de alimentación.
- No dañe ninguna pieza del circuito de refrigeración. (vea capítulo 1.5 "Peligro con el refrigerante").



**ADVERTENCIA**

### PELIGRO DE ASFIXIA

Retire o destruya las cerraduras de seguridad y los cerrojos existentes para evitar que los niños jueguen en el equipo o se metan en otras situaciones que pongan en peligro su vida.

Los niños a menudo no pueden reconocer los peligros del uso de electrodomésticos. Bríndeles la supervisión necesaria y no les permita jugar con el equipo.

# exQUISIT

Torre Aragonia  
Avda. Juan Pablo II 35, Planta 3  
ES-50.009 Zaragoza

KGC260-75-LF-WTE-050E\_E1-1\_ES  
Importado por JEELPERG, SLU. (NIF B99560591)

[www.exquisit-home.com](http://www.exquisit-home.com)